

FELHASZNÁLÓI
KÉZIKÖNYV
K10

Tartalomjegyzék

1. Általános leírás	5
1 A PÉNZTÁRGÉP FŐBB JELLEMZŐI	5
2 DOBOZ TARTALMA	6
3 A PÉNZTÁRGÉP KIALAKÍTÁSA	7
4 PÉNZTÁROS KEZELŐ FELÜLET	9
4.1 Szimbólumok	9
4.2 Adatok bevitele	10
2. A pénztárgép működése	15
1 A PÉNZTÁRGÉP BE/KIKAPCSOLÁSA	15
2 BEJELENTKEZÉS	16
3 MENÜ GOMB	17
4 GYORS FUNKCIÓK	19
5 KIJELENTKEZÉS	19
6 ELADÁSI MŰVELETEK	19
6.1 Gyors eladás	20
6.2 Nulla áras termék	21
6.3 A PLU nevének a megadása	22
6.4 Vonalkód	23
6.5 Engedmény/felár	26
6.6 Kapcsolt termékek értékesítése	28
6.7 Nyugta előnézet és tétel sztorizása	28
6.8 Nyugta lezárása	29
6.9 Bizonylat sztorizása	34
6.10 Sztorizási mód / Visszavétési mód / Göngyölegjegyzet	35
7 PÉNZTÁRGÉPSZALAG CSERÉJE	38
3. A pénztárgép menüje	40
1 PÉNZTÁROS FUNKCIÓK	40
1.1 Értékesítési mód	40
1.2 Műszak zárás	41
1.3 Befizetés	42
1.4 Kifizetés	43
1.5 Felfűzött jelentés	44
2 Z JELENTÉSEK	45
2.1 Napi forgalmi jelentés	45
2.2 Műszak zárások	46
2.3 Gyűjtő zárás	48
2.4 PLU zárás	49
2.5 Pénzügyi zárás	49
2.6 Göngyölegjegyzet zárás	52
3 X JELENTÉSEK	53

3.1 Mai óránkénti leolvasás, előző napi óránkénti leolvasás	54
3.2 Pénztárjelentés	54
3.3 Két nap bizonylatai	55
3.4 Gyűjtőnkénti eladás évre	56
4 EGYÉB JELENTÉSEK	57
4.1 AEE (Adóügyi Ellenőrző Egység) adatai	58
4.2 Gyűjtő lista	60
4.3 PLU lista	60
4.4 Beállítások	61
4.5 AEE státusza	66
5 HASZNÁLÓI FUNKCIÓK	67
5.1 Beállítások	67
5.2 Egyéb beállítások	81
5.3 Érvényesítési kód	90
5.4 Kommunikációs funkciók	90
5.5 AEE – USB Mód	91
5.6 AEE Újraindítás	92
6 SZERVIZ FUNKCIÓK	93
4. Technikai jellemzők	98
1 A PÉNZTÁRGÉP PARAMÉTEREI	98
1.1 Technikai jellemzők	98
1.2 Működési tulajdonságok	99
2 ÜZEMELTETÉSI, TÁROLÁSI ÉS SZÁLLÍTÁSI FELTÉTELEK	99
3 TÁPEGYSÉG	100
3.1 Hálózati tápegység	100
3.2 Akkumulátor	100
4 A PÉNZTÁRGÉP CSATLAKOZTATÁSA SZÁMÍTÓGÉPHEZ	102
5 TOVÁBBI ESZKÖZÖK CSATLAKOZTATÁSA	102
5.1 Pénztárgépfűzők csatlakoztatása	102
5.2 Vonalkódolvasó csatlakoztatása	103
5.3 USB memória csatlakoztatása	104
5.4 USB hub	104
6 BIZTONSÁGI JAVASLATOK	104
5. Egyéb Információk	106
1 ENGEDÉLY	106
1.1 Megfelelőségi nyilatkozat	106
2 KOMPATIBILIS PROGRAMOK	106

1. Általános leírás

1 A PÉNZTÁRGÉP FŐBB JELLEMZŐI

- ✓ A pénztárgép megfelel a jogalkotó által támasztott követelményeknek
- ✓ Alapértelmezett fizetési mód beállítása lehetséges. Többféle fizetési mód, különböző pénznemekben történő beállítása is lehetséges. (készpénz, bankkártya stb..)
- ✓ Az aktuális információk láthatóak a pénztáros számára: akkumulátor töltöttségi szintje, a vezeték nélküli kapcsolat erőssége, idő
- ✓ Vonalkód olvasó csatlakoztatása lehetséges (USB)
- ✓ Számos csatlakoztatási lehetőség számítógéphez (USB)
- ✓ Szabadon definiálható gyors funkciók, akár 50 gyors eladási gomb
- ✓ Kedvezmények és felárak megadása, cikkekhez és a nyugtákhoz
- ✓ Nyugta előnézetének megtekintése az értékesítés alatt, tételek törlésének a lehetőségével
- ✓ Visszárú, sztornó bizonylat és göngyölegjegy nyomtatása
- ✓ GPS-el ellátott hordozható pénztárgép

További paraméterek:

- ✓ Tartós, csúszásgátló borítással ellátott ház, vállpántos rögzítési lehetőséggel
- ✓ Érintőképernyős billentyűzet a készülék kezeléséhez
- ✓ A színes kijelző, amely alkalmas alacsony hőmérsékleten történő használatra is
- ✓ Nagy kapacitású, használat közben is cserélhető akkumulátor, alkalmassá teszi a készüléket kültéri használatra
- ✓ Beállítható emlékeztetés a kötelező éves fűlvizsgálatra
- ✓ A naponta kötelező forgalmi jelentés elvégzésére történő emlékeztetés
- ✓ Gyors és csendes nyomtatás, egyszerű pénztárgépszalag csere
- ✓ Csatolt termékek értékesítése
- ✓ Eladás változtatható és fix áron
- ✓ A pénztáros által bevitt adatok ellenőrzése (az összegek és kedvezmények korlátozása, a fizetendő összeg megadásának kötelezettsége és a mennyiségek pontossága)
- ✓ Változatos funkciók az értékesítés jelentésére és elszámolására
- ✓ Szerkeszthető lábléc sor a nyugtánál (6 sor, 42 karakter)

2 DOBOZ TARTALMA

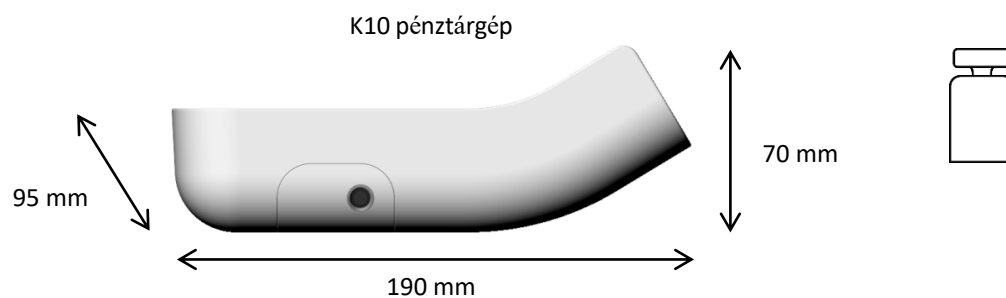

A pénztárgép tartozékai:

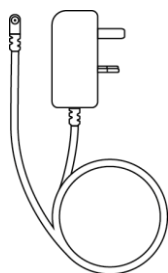

Tápegység

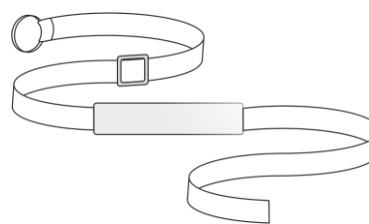

Vállpánt
(a pénztárgép hordozásához)

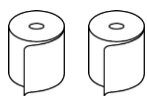

Két tekerecs pénztárgépszalag



Pénztárgép szervizkönyv

A készülék használata előtt olvassa el a kézikönyvet.

3 A PÉNZTÁRGÉP KIALAKÍTÁSA

A pénztárgép a következő elemeket tartalmazza:

A pénztárgép része

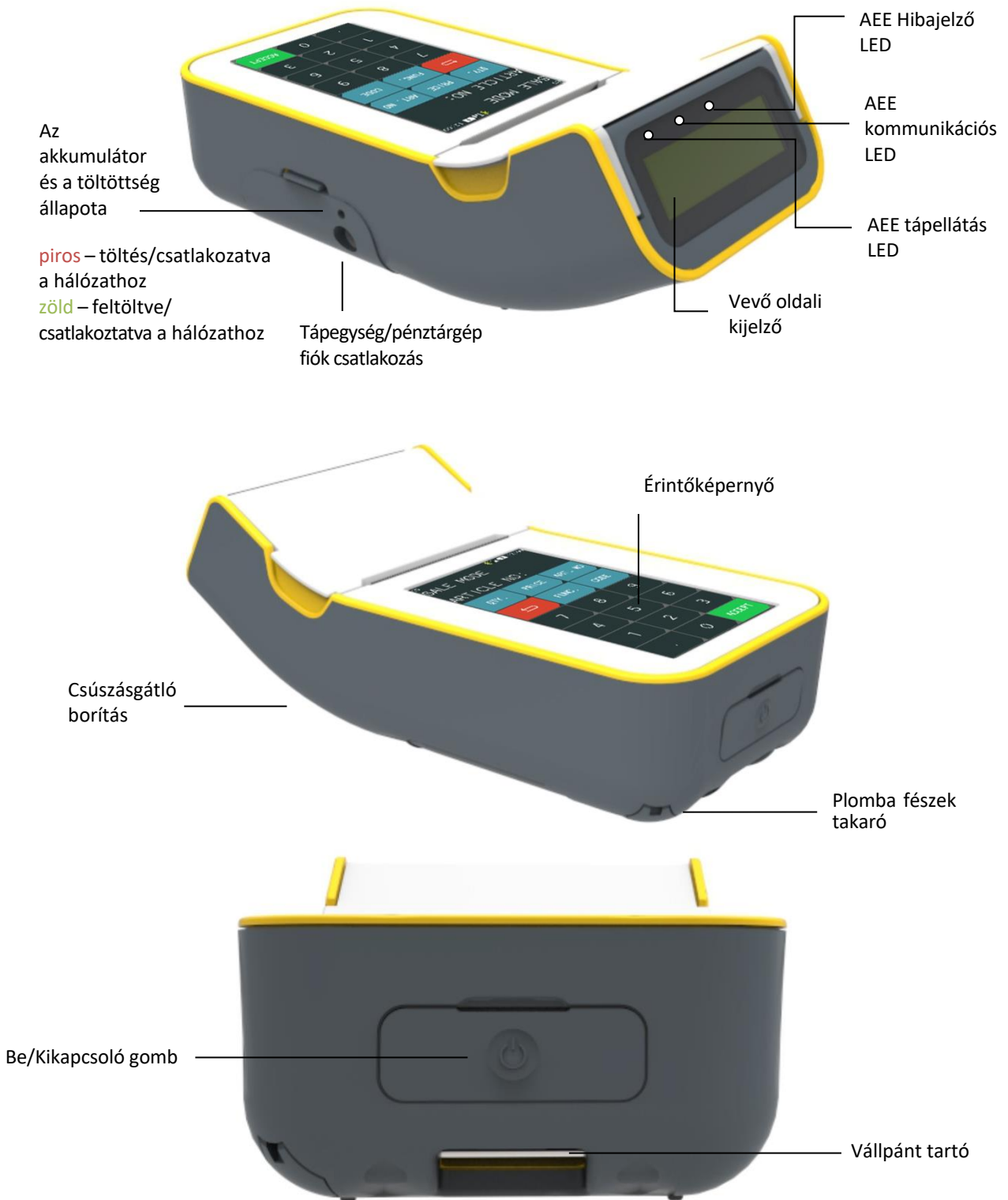

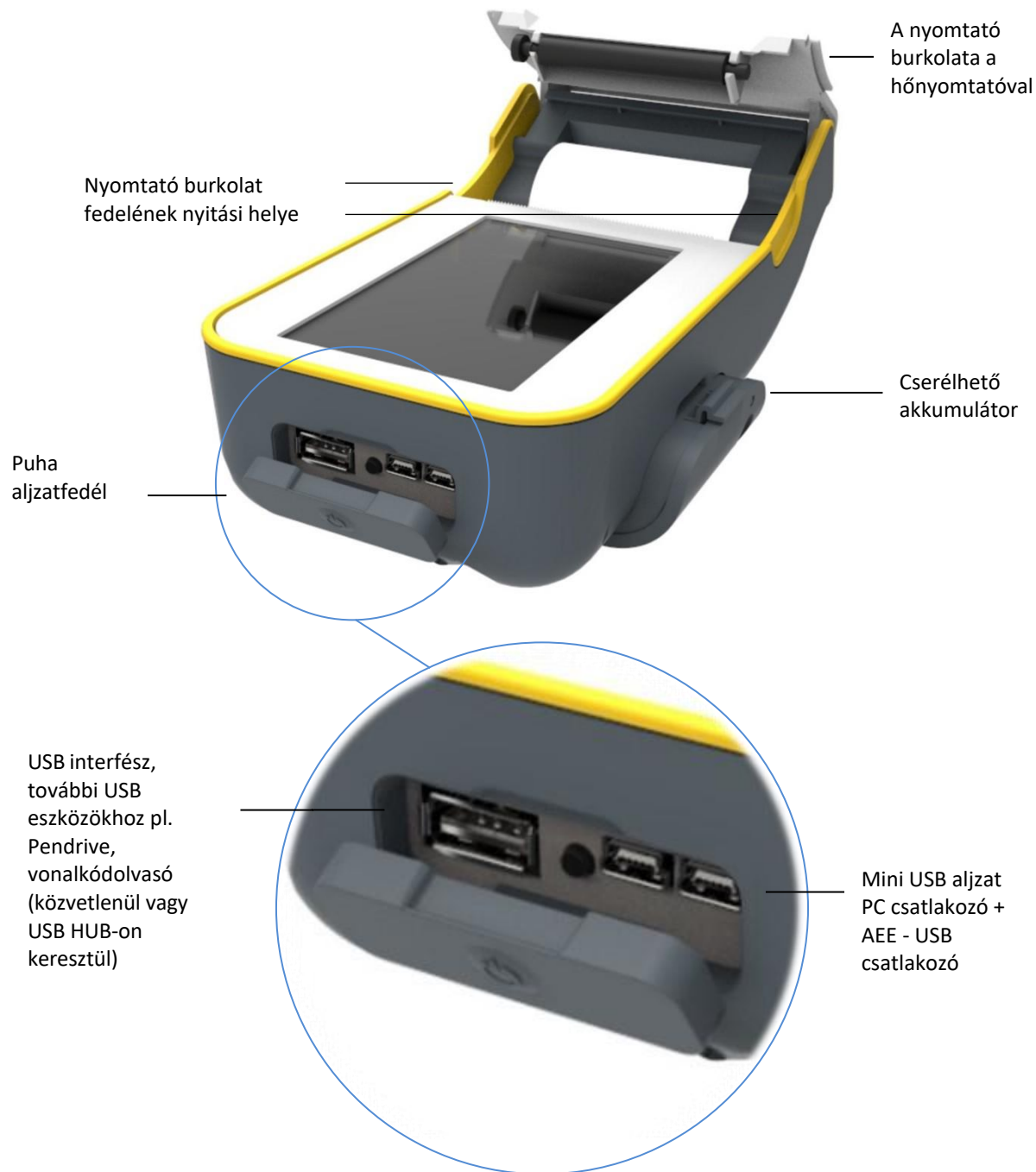

4 PÉNZTÁROS KEZELŐ FELÜLET



A kézikönyvben szereplő összes szimbólum és képernyőkép az ügyintézői kijelző színséma SZÍN 1 beállításán alapul.







Az eladó kijelzőjén megjelenő grafikus szimbólumok jelentését, az adatbevitt és a pénztárgép menü működését a következő fejezetek ismertetik.





⚠ **MEGJEGYZÉS:** Az érintőképernyő sérülésének elkerülése érdekében ne érintse meg éles tárggyal, javasolt az ujjával kezelni!

4.1 Szimbólumok





SZIMBÓLUMOK	LEÍRÁS
-------------	--------

A következő szimbólumok jelenhetnek meg a pénztáros panel állapotsorában. A tényleges szimbólumok a tápellátás módjától, az aktív bővítő modul típusától és állapotától függenek. A vezeték nélküli kapcsolat jelének erőssége folyamatosan megjelenik a megfelelő ikon mellett.



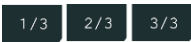

	Akkumulátor	Az akkumulátor töltöttségi szintje
	Töltés	Hálózati csatlakozás, akkumulátortöltés
	USB	USB-eszköz csatlakoztatva
	GSM / GPRS modem	Aktív: csatlakoztatva
	GSM / GPRS modem	Eszköz a konfiguráció alatt áll
	GSM / GPRS modem	Konfigurációs probléma, pl. hibás PIN

SZIMBÓLUMOK	LEÍRÁS	
	Nyugta állapota	Nyitott
	Pénztáros száma	A bejelentkezett ügyintéző száma, pl. 1
	Szolgáltatás állapota	A pénztárgép szerviz üzemmódban van
	Frissítések letöltése	A pénztárgép szoftverfrissítést tölt le

Az összes alábbi szimbólum és gomb megjelenik a billentyűzet aktív részén.

	Zárja be a nyugtát	Gyorseladás módban: az ezzel a szimbólummal ellátott gyorseladási tétel (Gyűjtő vagy PLU) zárja a nyugtát
	A billentyűzet karakterkészletének megváltoztatása	A billentyűzeten elérhető karakterkészlet, azaz betűk, számjegyek, szimbólumok megváltoztatása (pl. cikk kiadáshoz vagy kereséshez)
	Karakterkészlet választás	Az adott menü/funkció függvényében gomb megnyomásával tud beviteli karakterkészletek közül választani (betű, szám/speciális)
	OK Nyugta nyomtatás	Nyugta nyomtatás, belépés, beállítás jóváhagyása
	ÖSSZ.	Nyugta összesítés.

A nyilakkal a menükben le/fel lépkedhet

	Vissza/Kilépés/Törlés	
	Enter / OK	Elfogadás
	Fel / le nyíl	Fel/le mozgás a menüben, nyugtában stb.,
	Jobbra / balra nyíl	Kurzor mozgatása jobbra vagy balra egy soron belül
	Törlés	Egy karakter törlése, ha hosszan nyomva tartja, akkor teljes sor törlése

4.2 Adatok bevitele

A pénztáros oldali érintőképernyő lehetővé teszi a felhasználó számára, hogy testre szabja a pénztárgépet. A rendelkezésre álló gombok és a paneleken történő mozgás az adott menü/funkció függvényében változhat.

TÉTEL KIVÁLASZTÁSA LISTÁBÓL

Lehetőség van egyszerűen kiválasztani egy elemet a kijelzőn megjelenő listából.

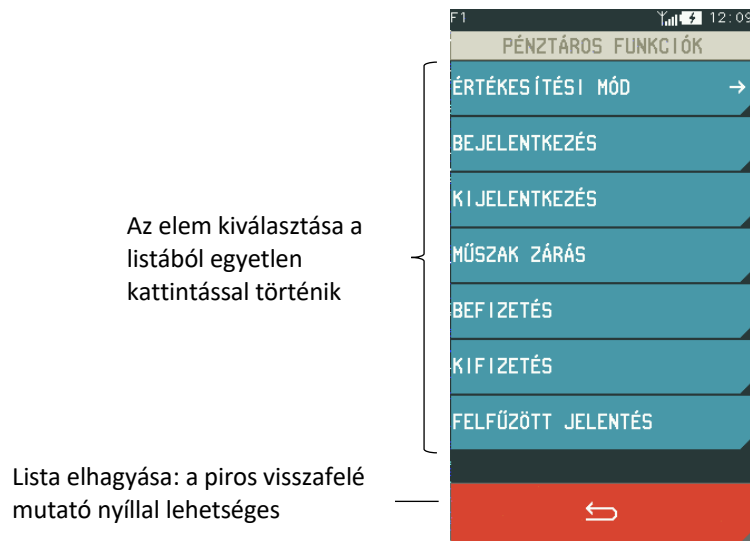

A menüpont kiválasztása esetén a következők történhetnek:

- egy következő almenü megjelenése (Lásd **MŰSZAK ZÁRÁS** a **PÉNZTÁROS FUNKCIÓK**-ban),
- elindítja a kiválasztott funkciót (Lásd **BEFIZETÉS** a **PÉNZTÁROS FUNKCIÓK**-ban),
- a kiválasztott mező szerkesztése. (Lásd **ADATBEVITELI TERÜLET**, 12. oldal)
- A kiválasztott opció engedélyezése vagy elutasítása (Lásd a **ENGEDÉLYEZÉS/ELUTASÍTÁS FUNKCIÓ** 12. oldalon)
- Jelölő négyzet (Lásd **JELÖLŐ NÉGYZET** 12. oldalon)

ADATBEVITELI TERÜLET

Az adatbeviteli mezőben mindig csak sorban tudja megadni a karaktereket. Csak az utolsó karakter bevitele és törlése lehetséges. Csak egy karakterkészlet adható meg (pl. Számjegy). Nincs kurzor.

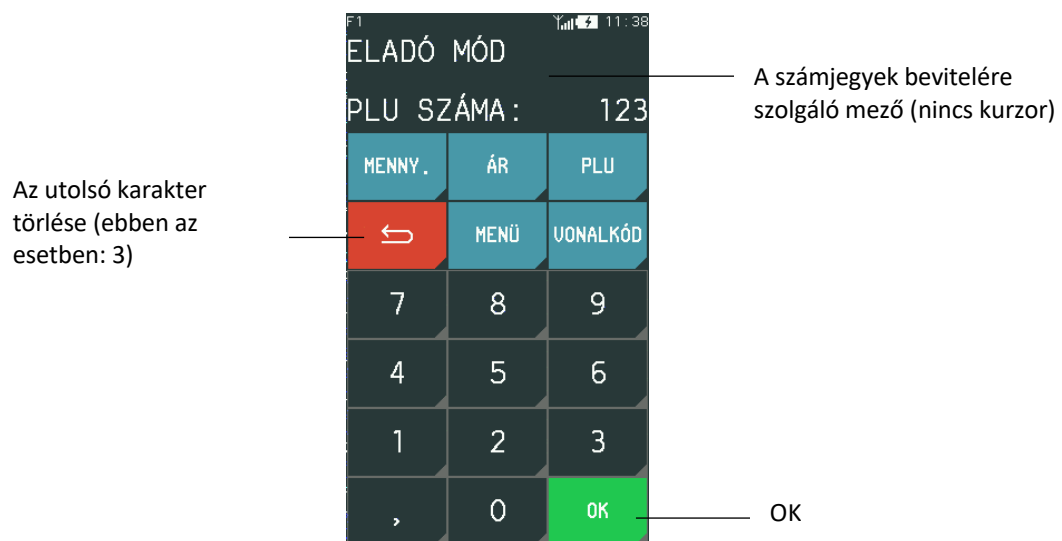

SZERKESZTÉSI FELÜLET

A szerkesztési felület lehetővé teszi a karakterek bevitelét és törlését. A kurzor elérhető.

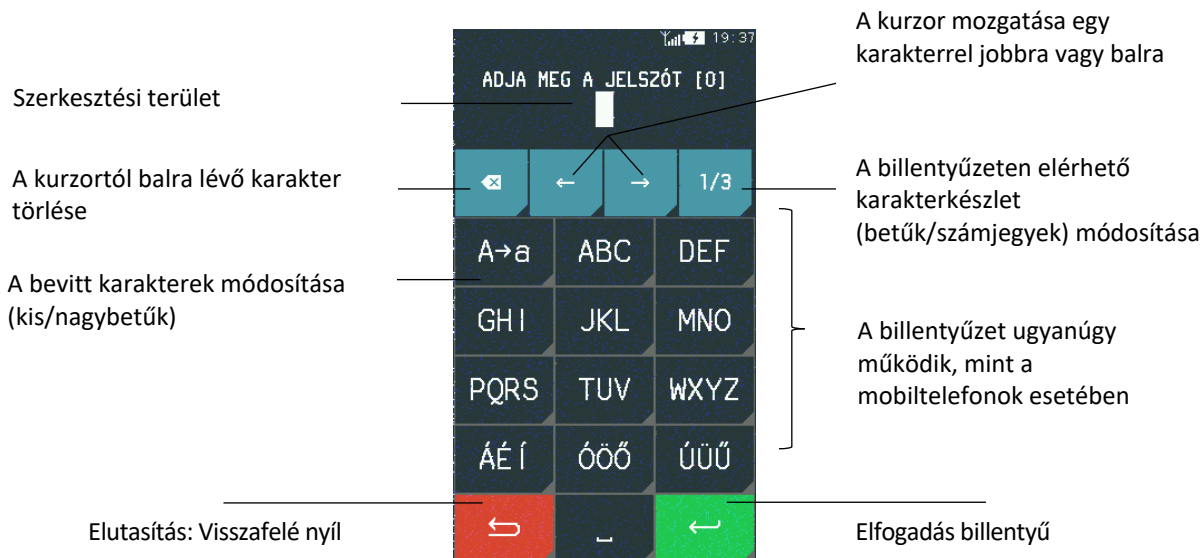

A karakterek beviteléhez használt billentyűzet minden gombja össze van kötve az ABC karakterkészletével. A gomb egyszeri megnyomása a halmaz első karakterének bevitelét eredményezi (A), és hasonlóan a második karakter (B) beviteléhez a gombot kétszer kell megnyomni stb.

ENGEDÉLYEZÉS/ELUTASÍTÁS FUNKCIÓ

Lehetséges a funkció engedélyezése és kikapcsolása, amelyek hatással vannak a pénztárgép működésére:

- Funkció elutasítása, - Funkció engedélyezése

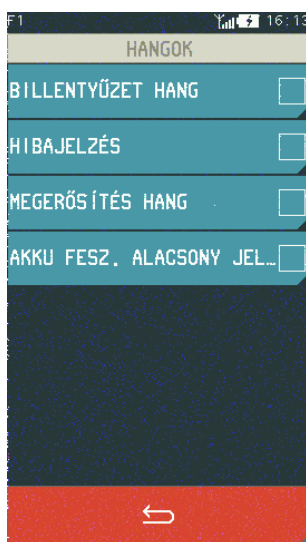

Az opció kiválasztása megváltoztatja a státuszát. pl. a billentyűhang engedélyezése a korábban letiltott helyett

JELŐLŐ NÉGYZET

A jelölő négyzet lehetővé teszi a mezőhöz az egyik bemutatott érték hozzárendelését.



MEGERŐSÍTÉSI VÁLASZ

Ha a pénztárgép kijelzőjén megjelenik egy döntést igénylő kérdés, válassza ki a megfelelő gombot.



GÖRGETHETŐ INFORMÁCIÓK

A pénztáros kijelzőjén az információk egyetlen oldala jelenik meg, pl. 1. oldal a 4. oldalból. Az összes oldal tartalmának elolvasásához kövesse az alábbi utasításokat.

Megjeleníthető oldalszámok



A GOMB MEGNYOMÁSA – ugrás az előző/következő sorra az oldalon (görgethető információk)

A GOMB HOSSZAN TÖRTÉNŐ MEGNYOMÁSA – Ugrás az előző vagy következő oldalra

2. A pénztárgép működése

1 A PÉNZTÁRGÉP BE/KIKAPCSOLÁSA

A pénztárgép be- és kikapcsolása a pénztárgép előtti ki/be kapcsoló gombbal történik.

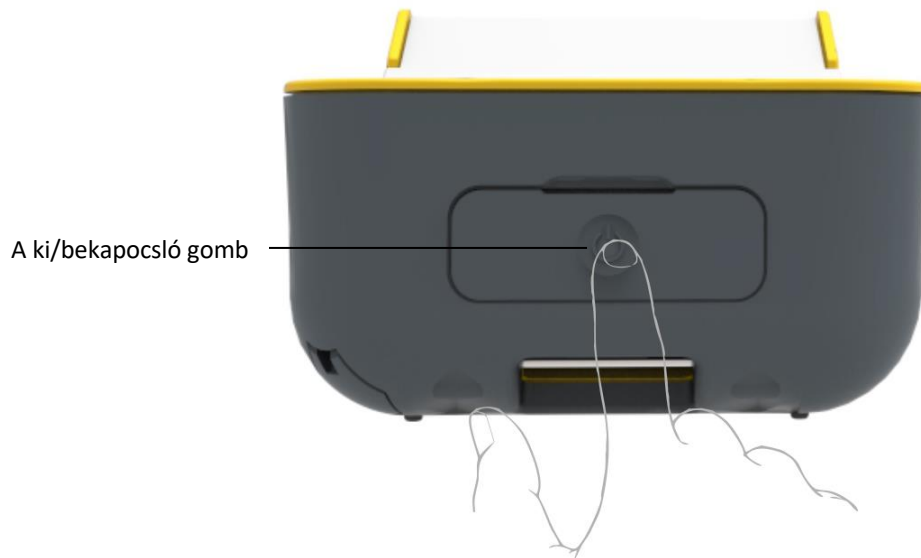

A pénztárgép bekapcsolásához nyomja meg röviden a be/ki gombot. A készülék kikapcsolásához szintén nyomja meg röviden a be/ki gombot.

A pénztárgép a bekapcsolása után abba a pozícióba, menüpontba tér vissza, ahol a kikapcsolása történt.

Bekapcsolás

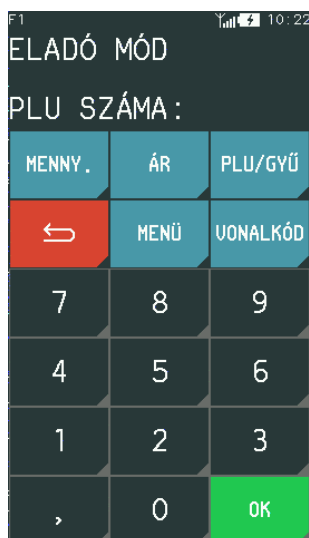

Kikapcsolás

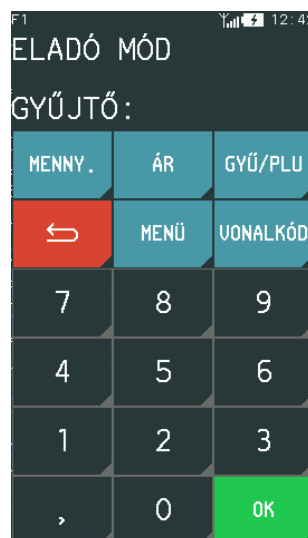

2 BEJELENTKEZÉS

PÉNZTÁROS FUNKCIÓK > BEJELENTKEZÉS

A bejelentkezés funkció használata nem kötelező, amennyiben nem használja ezt a funkciót, akkor a pénztárgép alapértelmezetten a „FŐNÖK” pénztárhoz rögzít minden tranzakciót. Ebben az esetben a jelszó megadása sem szükséges.

A kötelező pénztáros bejelentkezéshez a HASZNÁLÓI FUNKCIÓK– EGYÉB BEÁLLÍTÁSOK – PÉNZTÁROS BEJELENTKEZÉS opciót kell engedélyezni.

A funkció lehetővé teszi a pénztáros kiválasztását, akinek nevében rögzítik a végrehajtott műveleteket. A pénztáros az egyéni jelszavának a megadása után tud belépni. A jelszó egyedileg azonosítja a pénztárost, és nincs szükség a pénztáros nevének megadására. Minden pénztáros jelszavának egyedinek kell lennie.

Pénztáros belépésnek a menete a következő.



A jelszó elfogadása után megjelenik az információ, hogy az azonosított pénztáros bejelentkezett.

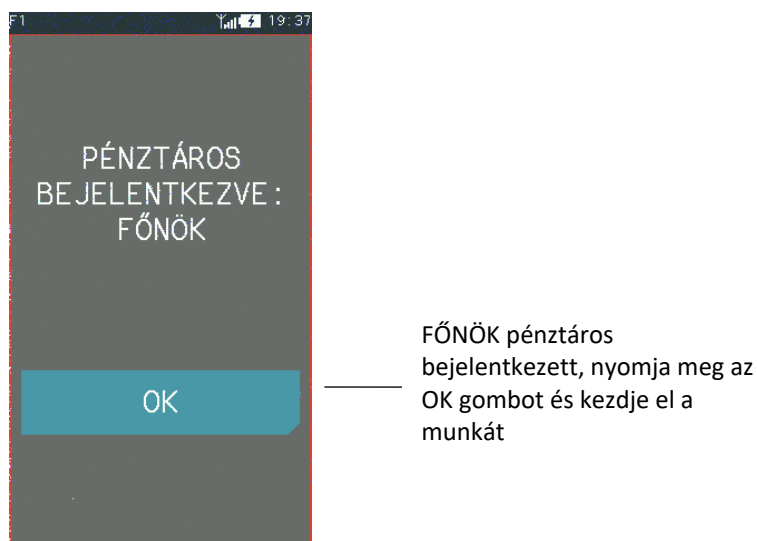

Az egyedi jelszó megadása után azonosított pénztáros bejelentkezik.

Alapértelmezett pénztáros:

Száma	Neve	Jogkör	Jelszó
1	FŐNÖK	FŐNÖK	

Ha a jelszót helytelenül adta meg, „NEM LÉTEZŐ PÉNZTÁROS” üzenet jelenik meg a kijelzőn.

3 MENÜ GOMB

A menü gomb megnyomása után megjelenik a pénztárgép menüje a pénztárgép beállításait tartalmazó elemekkel, amelyek megkönnyítik a pénztárosok munkáját.



A menü egyes elemeihez való hozzáférés az aktivált opcióktól és az adott ügyintézőhöz rendelt jogoktól függ.

- FŐNÖK teljes hozzáférés a szerviz funkciókon kívül
a pénztárgép minden funkciója és beállítása elérhető
- PÉNZTÁROS korlátozott hozzáférés
csak az engedélyezett funkciók és beállítások érhetőek el

A következő menü funkciók jelennek meg, a FŐNÖK pénztáros számára, teljes hozzáféréssel a szerviz funkciókon kívül.

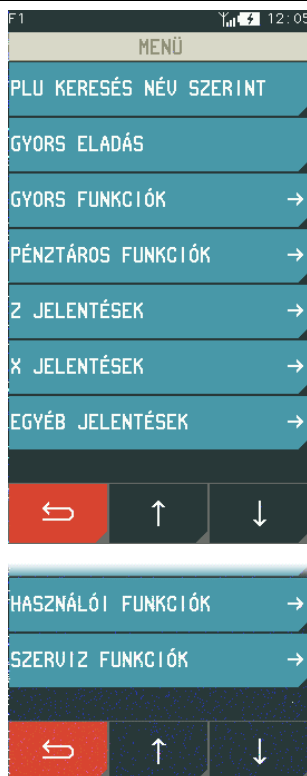

Értékesítést megkönnyítő funkciók

A pénztáros leggyakrabban előforduló funkcióinak, listáinak lehívása (jogoknak megfelelően)

A tételek nem láthatók, ha az ügyintézőnek nincs megfelelő jogosultsága

A menü az ügyintéző aktuális műveleteitől függően változik; lásd az alábbi példákat.

Nyitott nyugta tétel menü

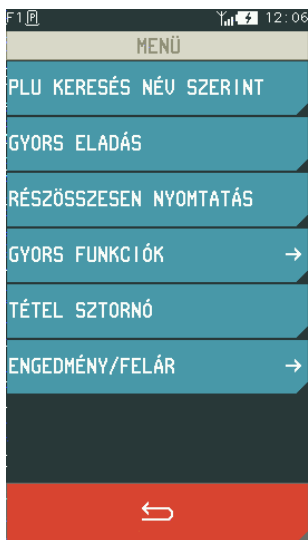

A menü nyitott nyugta összegzésében

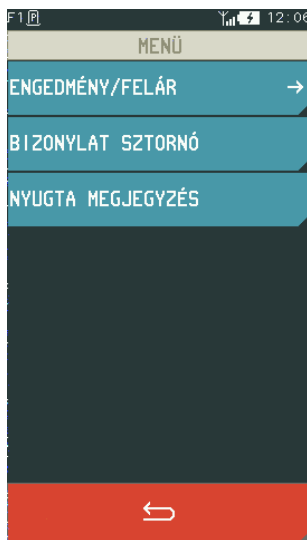

Pénztárgép főmenüje

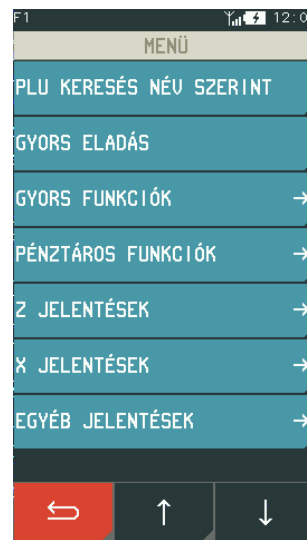

A pénztáros számára elérhető összes funkció részletes leírását a kézikönyv következő része tartalmazza.

4 GYORS FUNKCIÓK

MENÜ > GYORS FUNKCIÓK

A GYORS FUNKCIÓ gomb célja, hogy megkönnyítse a pénztáros által gyakran használt funkciókhoz való hozzáférést. A gyorsfunkciók halmaza attól függően változik, hogy milyen jogkörökkel rendelkezik az adott pénztáros.

Az alábbiakban az alapértelmezett pénztáros típusok alapértelmezett jogköreit mutatjuk be. Az egyes funkciók részletes leírását a kézikönyv vonatkozó fejezetei tartalmazzák.

5 KIJELENTKEZÉS

PÉNZTÁROS FUNKCIÓK > KIJELENTKEZÉS

Ez a funkció a bejelentkezett pénztáros kijelentkezését eredményezi. A pénztáros kijelentkezése nem jelenti műszakának lezárását; másik pénztáros bejelentkezése és az eredeti műszak folytatása a lehetséges és az újbóli bejelentkezés után.



6 ELADÁSI MŰVELETEK

A K10 pénztárgéppel történő értékesítés a felhasználó szabad munkáját biztosítja, mivel egyszerű, gyors, rugalmas és intuitív. Lehetővé teszi többek között váltást az értékesítési módok között, azaz az alap értékesítési módból (alapértelmezett) a gyorseladási módba valamit a visszakapcsolást. Az értékesítés során csak azok a gombok jelennek meg, amelyek az adott funkciónál aktívak. További példákat a Felhasználói kézikönyv utasításai tartalmazzák.

6.1 Gyors eladás

MENÜ > GYORS ELADÁS

Cikkek értékesítése egyszerűen kiválasztható a képernyőn (egy érintéssel). Ez a módszer gyakori árucikkek, például péksütemény, ásványvíz, illetve az 5 ÁFA gyűjtő (alapértelmezett) gyakori értékesítéséhez ajánlott. A gyorsértékesítési módba való belépéshez a MENÜBEN válassza a GYORS ELADÁS lehetőséget. A funkció kiválasztása automatikusan aktiválja a Gyors eladást aktuális értékesítési módként. Az alábbiakban bemutatjuk az üzemmód aktiválását.

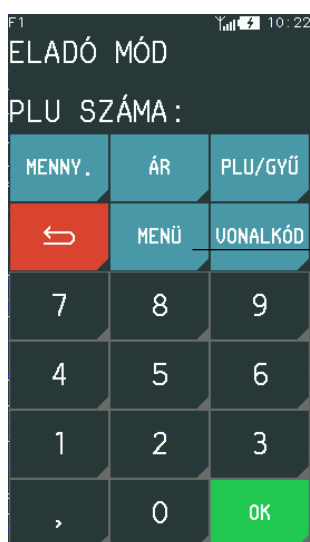

Válassza ki a MENÜ gombot

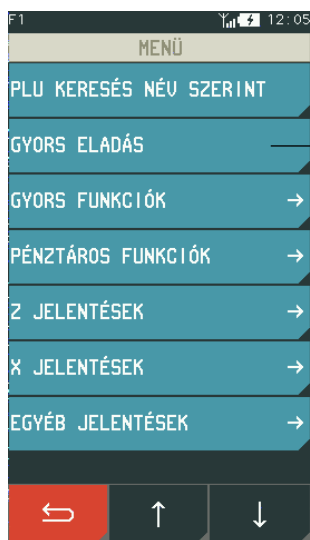

Válassza ki a GYORS ELADÁS

A GYORS ELADÁS kiválasztása után megjelenik a képernyő a gyorsértékesítési módhoz az előre meghatározott PLU-kal vagy gyűjtőkkel. Egy képernyőn legfeljebb 5 Gyűjtő vagy PLU jelenik meg (legfeljebb 50 PLU definiálható).

A PLU/Gyűjtő (nyomatott tétel a nyugtán) eladásához elegendő a megfelelő sor megérintése a képernyőn. A cikk/gyűjtő kiválasztása után adható meg az értékesítendő darabszám és a tétel ára. Többféle értékesítési lehetőség állítható be a SZERVIZ FUNKCIÓKBAN; darabszám nélküli tétel bekérés, ekkor a kiválasztott termékből 1 darab kerül a nyugtára; beállított ár, ami módosítható; fix ár; nyugta lezárása a tétel megadása után az alapértelmezett fizetési móddal; stb.

Lásd az alábbi példát.

Gyors eladási képernyő
(4 PLU definiálva –
1 képernyőn jelennek meg a tételek)



Gyors eladási képernyő
(6-10 PLU definiálva –
2 képernyőn jelennek meg a tételek)

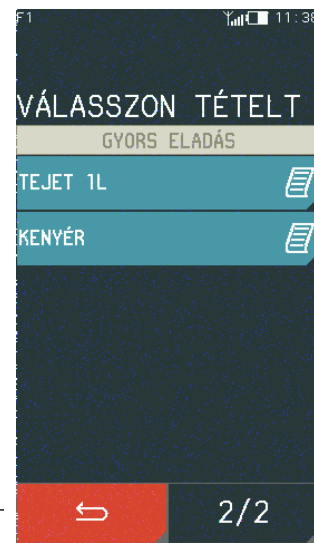

Választható tételek

Gyors eladás elhagyása

Váltás a következő
képernyőre

A Gyors eladási képernyő üzemmód aktív lesz a pénztárgép újraindítása után, ha a készüléket Gyors eladás módban kapcsolta ki. Ha az üzemmódot alapértelmezés szerint tartósan szeretné aktiválni, akkor állítsa be a megfelelő opciót a HASZNÁLÓI FUNKCIÓK – EGYÉB BEÁLLÍTÁSOK – NYUGTA BEÁLLÍTÁSOK menüpont alatt.



Megjegyzés: Ha egy vagy több gyors eladási PLU nincs megadva, akkor a gyors eladási mód nem lesz elérhető, és a megfelelő üzenet jelenik meg az üzemmód indításakor.

6.2 Nulla árú termék

Ha a PLU-hoz vagy Gyűjtőhöz nincsen ár definiálva, akkor a pénztárgép az eladásra szánt PLU/Gyűjtő kiválasztása után mindig kéri az ár megadását.

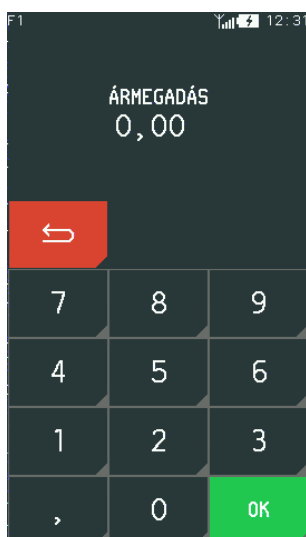

Ár megadása

OK

6.3 A PLU nevének a megadása

MENÜ > PLU KERESÉS NÉV SZERINT

Az értékesítés azzal kezdődik, hogy a pénztáros megkeresi az eladni kívánt termék PLU-ját. A PLU megadása és kiválasztása után, az eladást be kell fejezni a mennyiség és az ár megadásával.

The first screenshot shows the 'ELADÓ MÓD' (Sales Mode) screen with the 'PLU SZÁMA:' (PLU Number) field. The keypad includes buttons for 'MENNY.' (Quantity), 'ÁR' (Price), 'PLU/GYŰ' (PLU/Collect), a back arrow, 'MENÜ' (Menu), 'VONALKÓD' (Barcode), and a numeric keypad with an 'össz.' (Total) button.

The second screenshot shows the 'MENÜ' (Menu) screen with the option 'PLU KERESÉS NÉV SZERINT' (PLU Search by Name) highlighted. Other menu options include 'GYORS ELADÁS', 'GYORS FUNKCIÓK', 'PÉNZTÁROS FUNKCIÓK', and various 'JELENTÉSEK' (Reports).

The third screenshot shows the 'ADJA MEG A PLU NEVÉT' (Enter the PLU Name) screen with the text 'TEJET' entered. The keypad includes a back arrow, arrow keys, a '1/3' indicator, and a QWERTY keyboard layout with special characters like 'ÁÉÍ', 'ÓÖÖ', and 'ÚÜŰ'.

Annotations and labels:

- Válassza ki a MENÜ gombot (Select the MENU button)
- Válassza ki a PLU KERESÉS NÉV SZERINT gombot (Select the PLU SEARCH BY NAME button)
- A keresési kritériumnak a rendszer által ajánlott cikk neve (The search criteria is the name of the article recommended by the system)
- Írja be a keresett PLU kezdőbetűjét (Enter the first letter of the searched PLU)
- Keresés megszakítása (Interrupt search)
- A nyíl gombokkal tud választani a definiált PLU-k közül (You can select from the defined PLUs using the arrow buttons)
- Kiválasztás elfogadása (Accept selection)



Megjegyzés: Ha a cikktörzs nem tartalmaz a beírt betűkkel tételt, akkor a cikk nem jelenik meg.

6.4 Vonalkód

Ez a funkció lehetővé teszi a cikk értékesítését vonalkódozóval. Az értékesítés során az ár és a mennyiség megadható a billentyűzet segítségével. Az alábbiakban bemutatjuk az értékesítés módját.

6.4.1 Eladás árral és darabszámmal

Olvassa le a vonalkódot a termékről.

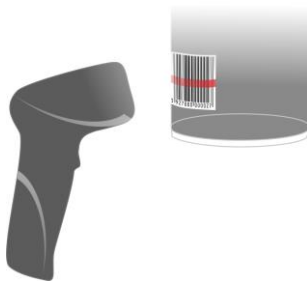

A vonalkód leolvasása után az értékesítendő tétel a következő információkkal lesz látható a pénztáros kijelzőjén.

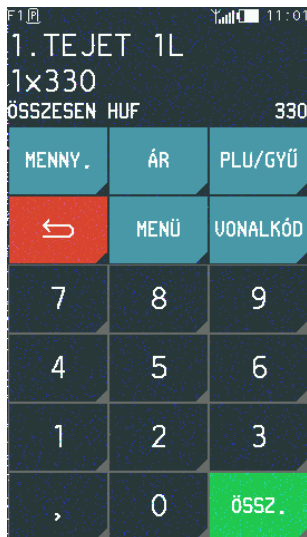

Az értékesítés folytatható tovább vagy lezárható az ÖSSZ. gomb, majd az ELFOGADÁS (továbbiakban „OK”) gomb megnyomásával.

6.4.2 Eladás nyitott mennyiséggel vagy árral

A cikk nyitott árral vagy mennyiséggel történő értékesítéséhez először nyomja meg az ÁR és MENNY. gombot, majd adja meg az árat és a mennyiséget.



Olvassa le az eszközzel a vonalkódot a termékről.

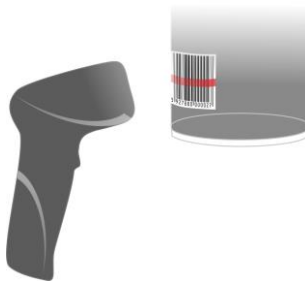

A vonalkód leolvasása után az eladási tétel a következő információkkal lesz látható a pénztáros kijelzőjén.



Az értékesítés folytatható, vagy lezárható a nyugta az ÖSSZ. gomb megnyomásával, majd az OK gomb megnyomásával.

6.4.3 A cikk árának az ellenőrzése

Lehetőség van a vonalkódolvasóval a cikk árának az ellenőrzésére. A módszert az alábbiakban ismertetjük.

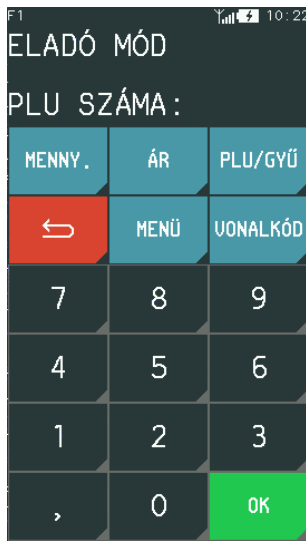

Válassza ki a VONALKÓD gombot

A VONALKÓD funkció kiválasztása után megjelenik a képernyő, amelyen lehetőség van a vonalkód beírására. Használja a vonalkódolvasót, vagy írja be a vonalkódot a billentyűzetről, és nyomja meg az OK gombot.



Használja a vonalkódolvasót, vagy írja be a kódot

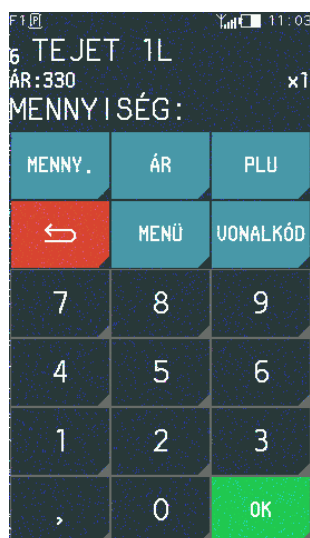

— A kiválasztott cikk információi

Ha a vonalkódot nem található a cikktörzsben, akkor figyelmeztető üzenet jelenik meg.

6.5 Engedmény/felár

MENÜ > ENGEDMÉNY/FELÁR

A pénztárgép képes engedmény/felár alkalmazására (összegben és százalékban is) egy adott cikk vagy gyűjtő esetében. A megadható engedmény/felár nem vonatkozik azokra a termékekre melyeknél letiltották az engedmény vagy felár lehetőségét vagy a D ÁFA körbe tartoznak (adójegyes termékek).

Miután kiválasztotta a cikket nyomja meg az OK gombot, majd pedig kövesse a következő lépéseket.

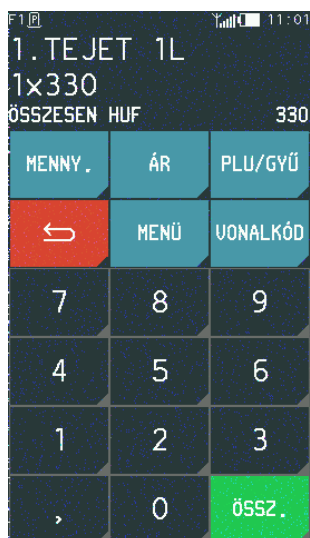

— Válassza ki a MENÜ gombot

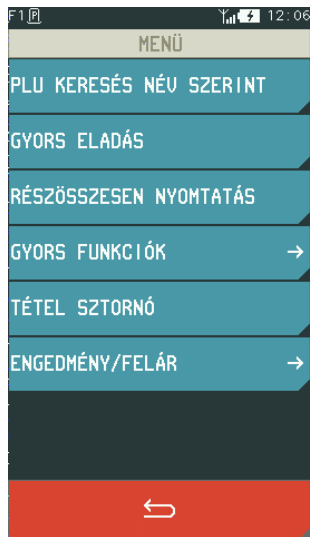

Válassza ki az
ENGEDMÉNY/FELÁR gombot

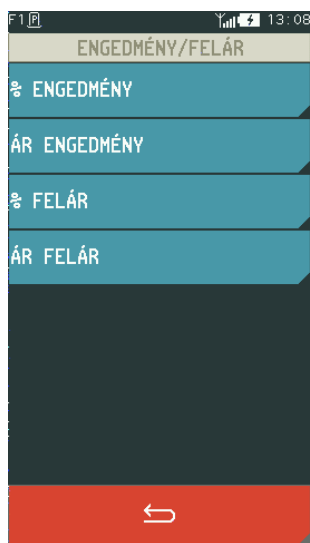

Válassza ki a megfelelő opciót
pl. % ENGEDMÉNY

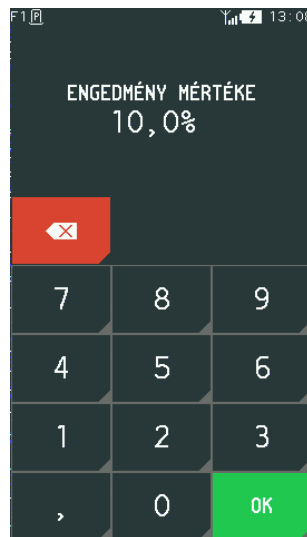

Írja be a kedvezményt %-ban

OK

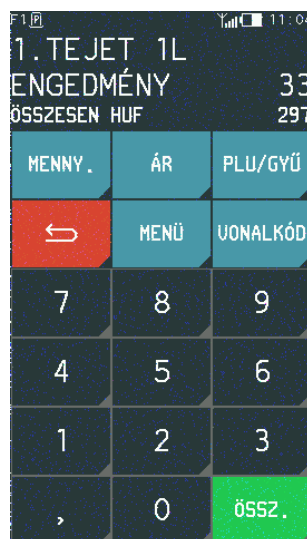

Információ Az engedmény
értékéről

Az értékesítés folytatható, vagy a nyugta lezárható az ÖSSZ. gomb megnyomásával, majd az OK gombbal.

6.6 Kapcsolt termékek értékesítése

A pénztárgép használható kapcsolt árucikkek vagy gyűjtők eladására. Ez a módszer felgyorsítja az általában együtt értékesített cikkek eladását (pl. sör + üveg). A termékek összekapcsolása után az első termék eladásakor a kapcsolt termék is értékesítésre kerül azonos mennyiséggel. A kapcsolt termékek értékesítése során alkalmazott eljárás hasonló a szokásos értékesítésekhez. A kapcsolt termékek értékesítésének konfigurálásához használja a KAPCSOLT TERMÉKEK funkciót.

6.7 Nyugta előnézet és tétel sztorozása

MENÜ > TÉTEL SZTORNÓ

Ez a funkció lehetővé teszi a nyitott nyugta előnézetét az összes eladott cikk megjelenítésével a pénztáros képernyőjén. A nyugta megjelenítése során annak tételei gyorsan törölhetők a TÉTEL SZTORNÓ funkció segítségével.

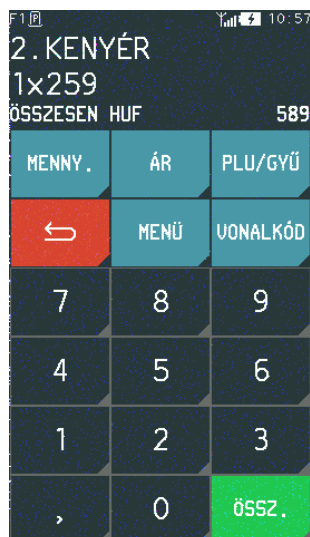

Válassza ki a MENÜ gombot

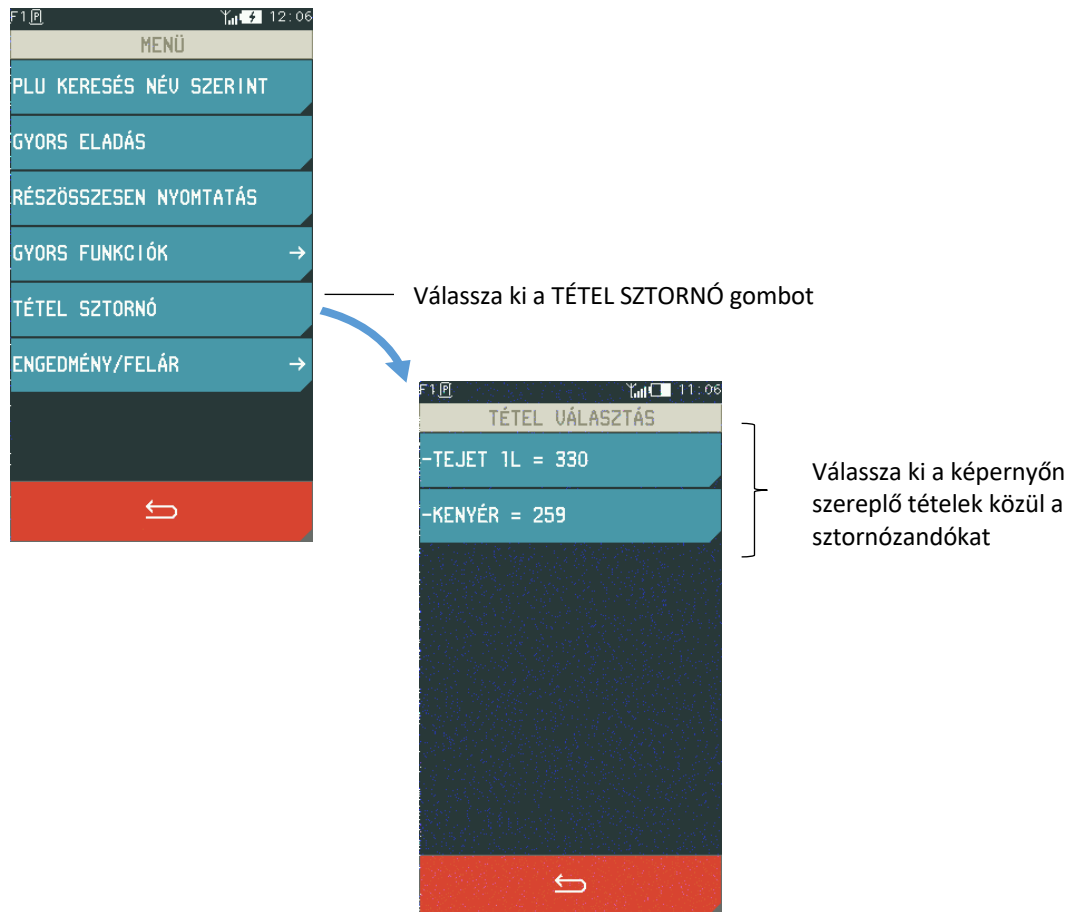

A nyugta tétel törléséhez a pénztárosnak megfelelő jogosultsággal kell rendelkeznie a funkció végrehajtásához.

6.8 Nyugta lezárása

Egy nyugta kifizetésének elfogadásához különböző fizetési módok és pénznemek használhatók egyszerre. A nyugta bezárásához először menjen a nyugta részösszegéhez az ÖSSZ. gomb megnyomásával, majd folytassa az alábbiak szerint.

6.8.1 Készpénzes fizetés

Ha a kapott készpénz összege megegyezik a fizetendő összeggel, akkor nyomja meg az OK gombot. Amennyiben a kapott készpénz összege eltér a fizetendő összeg értékétől, vagy pedig a kötelező összeg beviteli opció aktiválva van, csak adja meg a kapott készpénz összegét és nyomja meg az OK gombot.

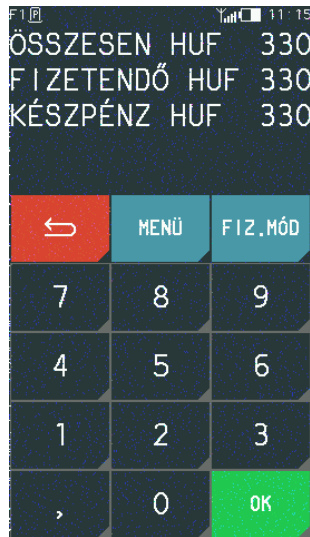

— A kapott készpénz értékének megjelenítése (a példán egyenlő a fizetendő összeggel)

— OK

Ha készpénz nem egyezik meg a fizetendő összeggel, vagy pedig a kötelező összeg beviteli opció aktiválva van.

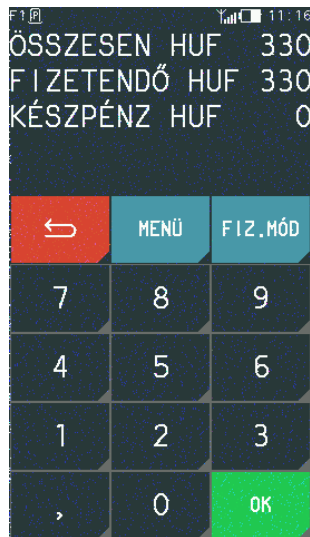

— Ha a kötelező összeg beviteli opció aktiválva van: 0 érték jelenik meg, ellenkező esetben a fizetendő összeg (példa fent)

— Adja meg a kapott készpénz összegét

— OK

A kapott készpénz összeg megjelenítése

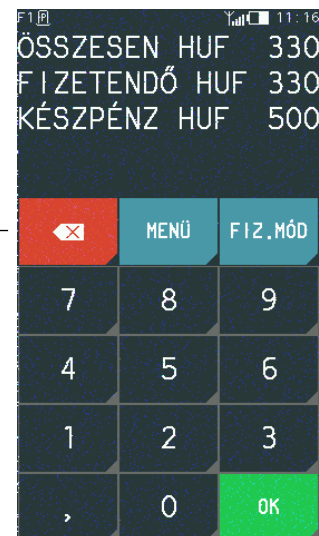



6.8.2 Egyéb fizetési módok

A pénztárgép lehetővé teszi a nyugta lezárását különböző fizetési módok és fizetőeszközök használatával, pl. bankkártyával, utalvánnyal, stb. vagy különböző definiált valutákkal. Az eljárás minden ilyen fizetési mód esetében azonos.

Az alábbi példa a nyugta Európában történő lezárására szolgál. Ehhez a funkcióhoz be kell kapcsolni a SZERVIZ FUNKCIÓK > EGYÉB BEÁLLÍTÁSOK > VALUTA HASZN. ENG. funkciót.

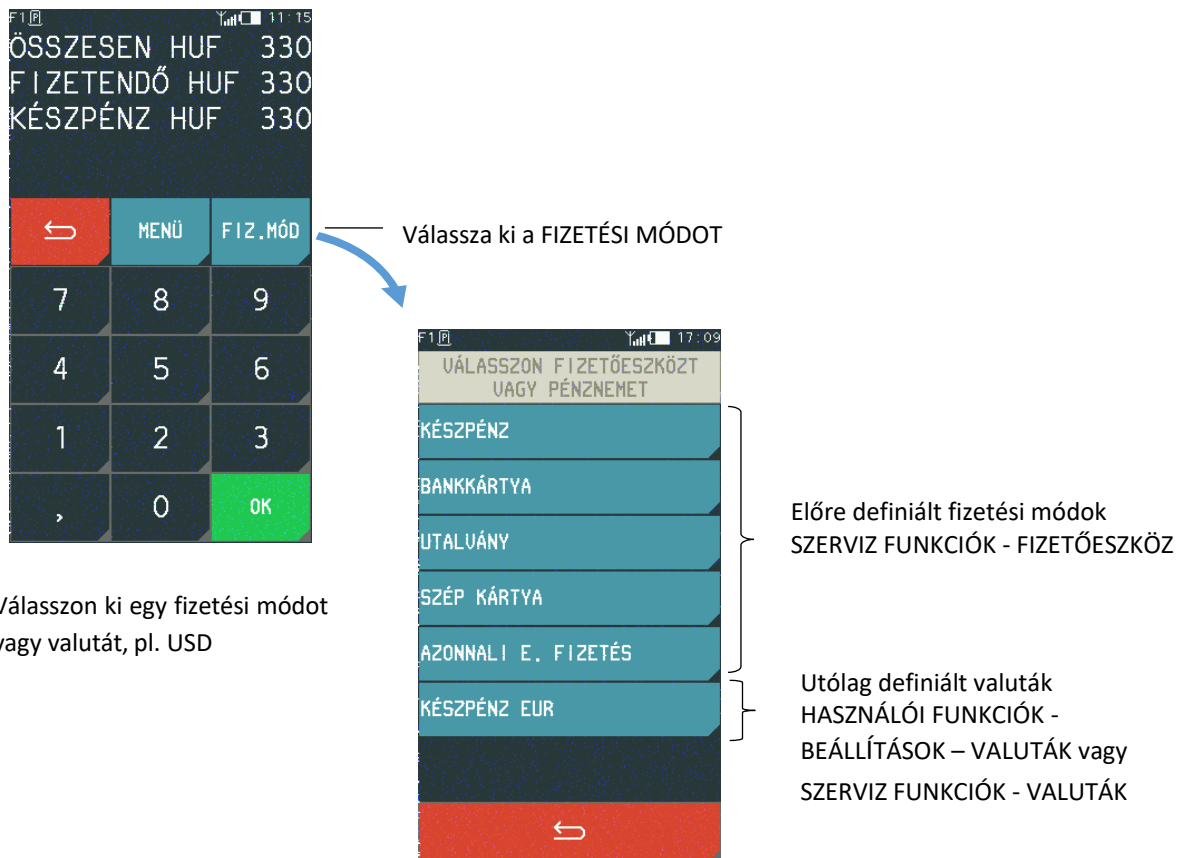

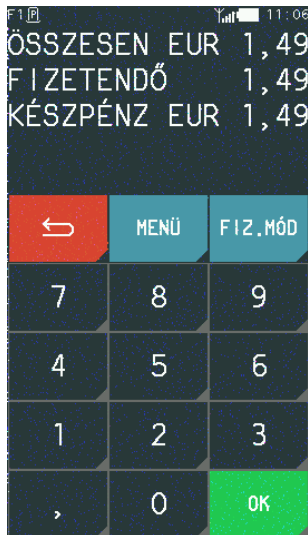

A pénztárgép a megadott árfolyamnak megfelelően kiszámítja a választott pénznemben (USD) fizetendő értéket

OK

Ha a kapott összeg kevesebb, mint a fizetendő, akkor a fennmaradó összeget más fizetőeszközzel is ki lehet egyenlíteni (vegyes fizetés). Ha kapott összeg több mint a fizetendő, akkor a pénztárgép visszajárót számol.

6.8.3 Engedmény/felár a teljes nyugtára

ÖSSZ. > MENÜ > ENGEDMÉNY/FELÁR

A pénztárgépen engedményt/felárat adhat hozzá (százalékban vagy összegben) a teljes nyugta végösszegéhez. A megadható engedmény/felár nem vonatkozik azokra a termékekre vagy gyűjtőkre melyeknél letiltották az engedély vagy felár lehetőségét vagy a D ÁFA körbe tartoznak (adójegyes termékek).

A nyugta engedménye/felára a következőképpen kerül megadásra:

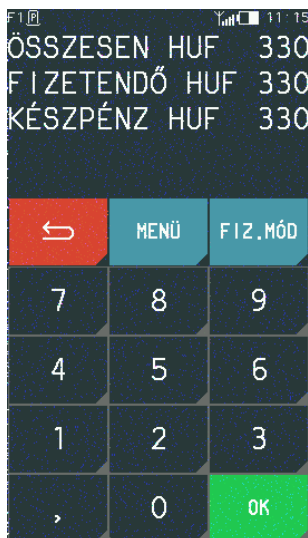

Válassza ki a MENÜ gombot

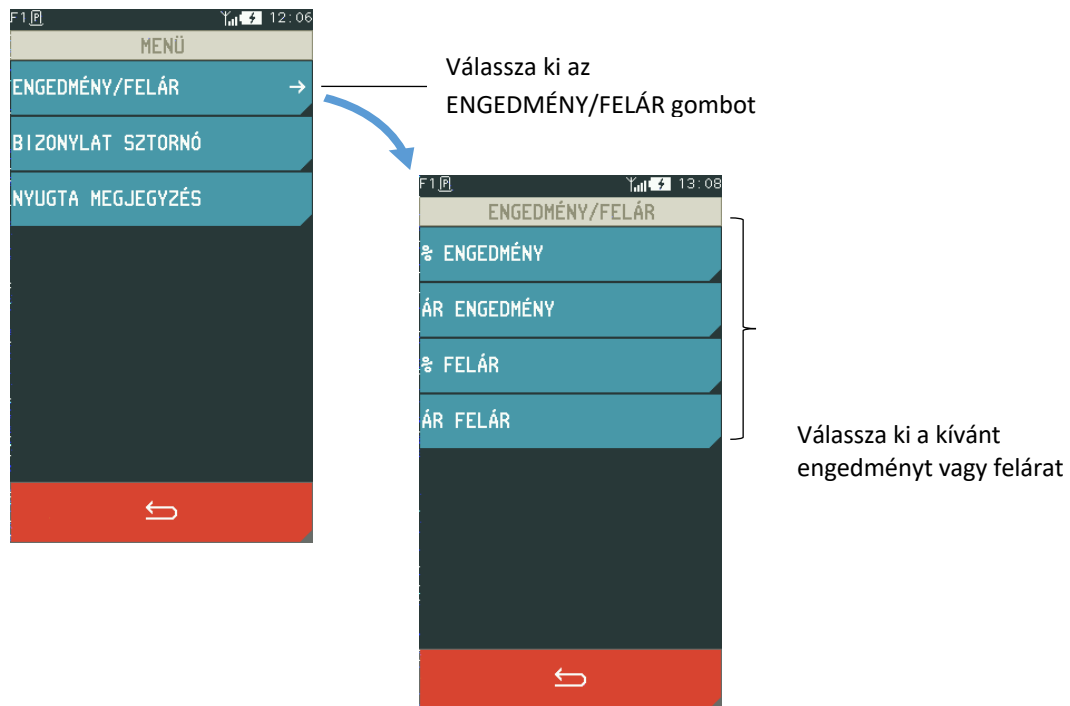

6.8.4 Nyugta megjegyzés

ÖSSZ. > MENÜ> NYUGTA MEGJEGYZÉS

A pénztárgép lehetővé teszi a bizonylaton egy további sor kinyomtatását „NYUGTA MEGJEGYZÉS:” felirattal, amely a nyugta kiállítása során beírt kiegészítő információkat tartalmazhatja, pl. az ügyfél azonosítóját, a törzsvásárlói kártya számát, vagy az eladott termék sorozatszámát. Az információkat az alábbiak szerint kerülnek beírásra:

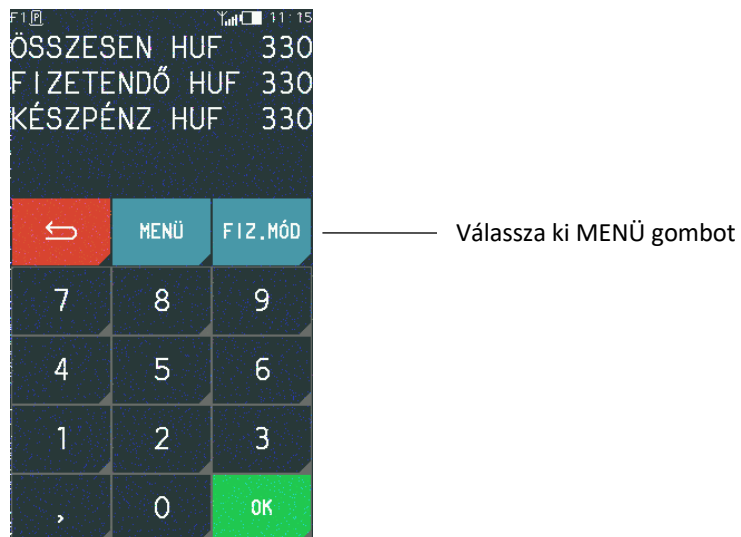

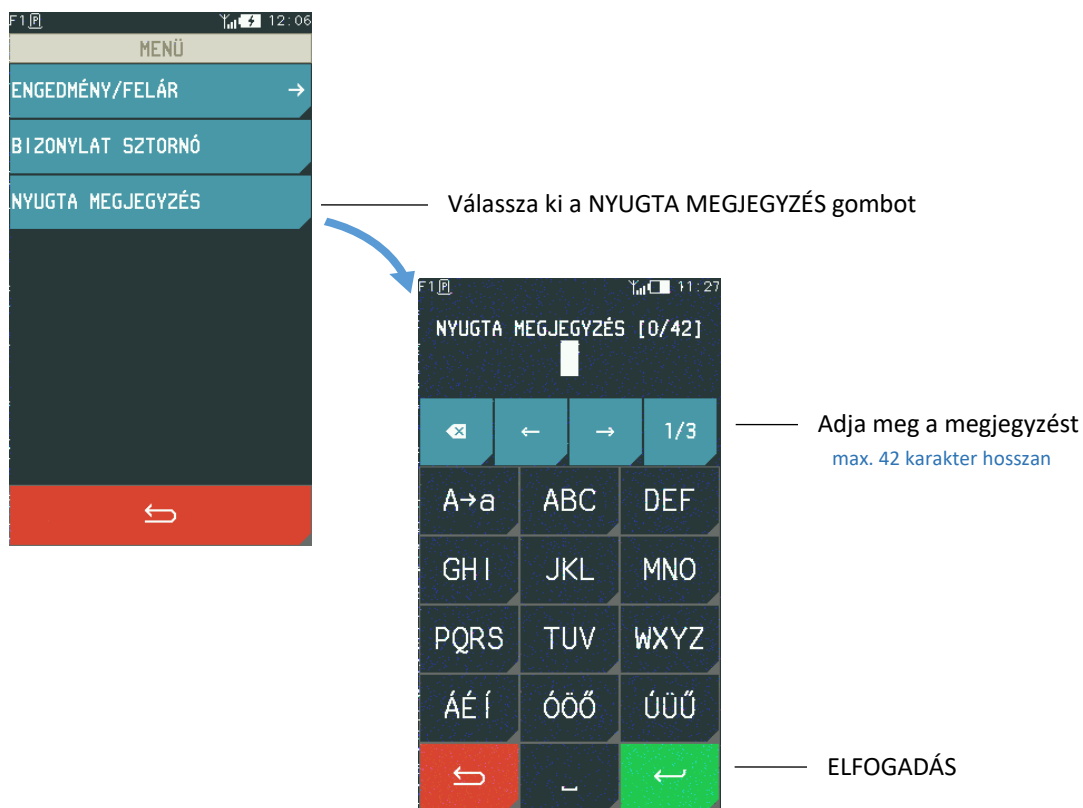

6.9 Bizonylat sztornózása

ÖSSZ. > MENÜ > BIZONYLAT SZTORNÓ

A pénztárgép a teljes, még ki nem nyomtatott bizonylatot képes sztornózni. A bizonylat sztornózásához először az ÖSSZ. gomb megnyomásával lépjen a bizonylat összegzésébe, majd az alábbiak szerint járjon el.

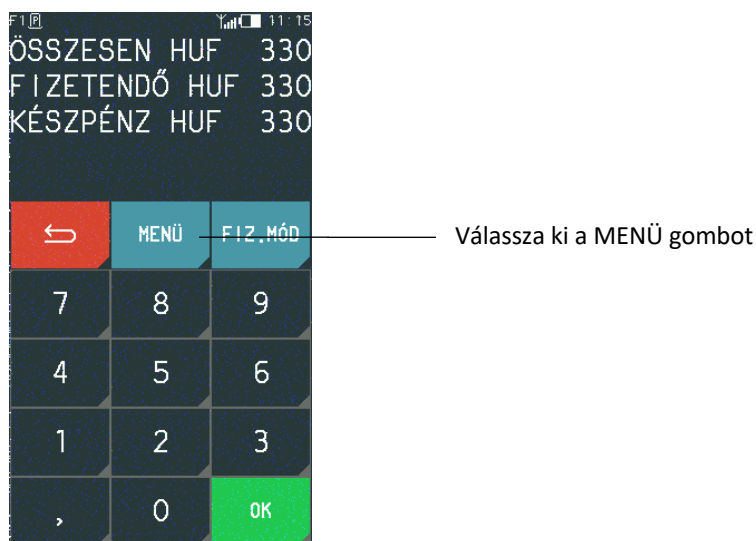

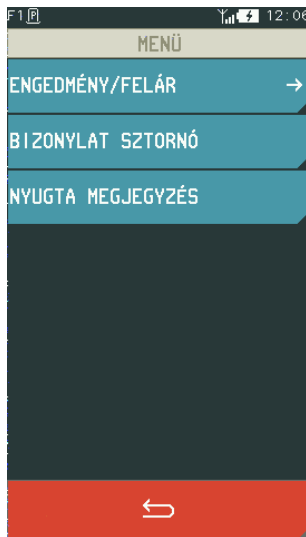

Válassza ki a BIZONYLAT SZTORNÓ funkciót

Sztornózást követően a pénztárgép a nyugtát lezárja, és nulla végösszeggel nyomtatja ki. A kijelzőn megjelenik a BIZONYLAT SZTORNÓZVA üzenet.

A nyugta törléséhez a pénztárosnak megfelelő jogosultsággal kell rendelkeznie, hogy a funkciót használni tudja.

6.10 Sztornó mód / Visszavét mód / Göngyölegjegy

A Sztornó mód/ Visszavét mód/ Göngyölegjegy használatát az alábbiakban mutatjuk be:

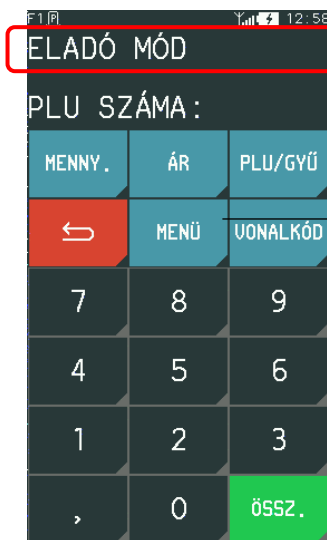

Alapértelmezett ELADÓ MÓD

Válassza ki a MENÜ gombot

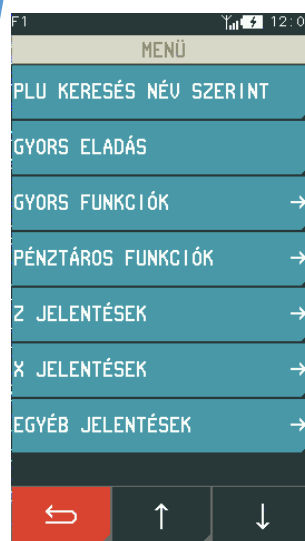

Válassza ki a GYORS FUNKCIÓK menüpontot majd pedig az ÉRTÉKESÍTÉSI MÓD funkciót.

ÉRTÉKESÍTÉSI MÓD

Válassza ki a VISSZAVÉT MÓDOT egy vagy több tétel visszavonásához az eredeti nyugtáról.

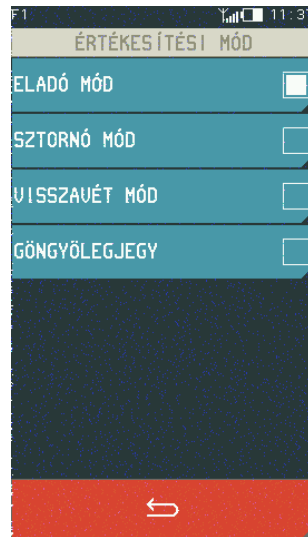
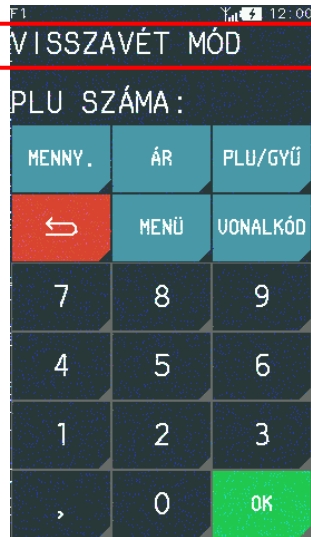

Válassza ki a SZTORNÓ MÓDOT a teljes nyugta visszavonásához.

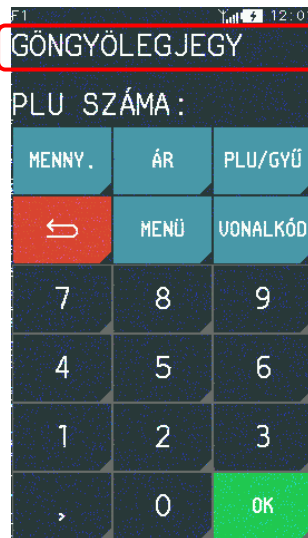

Lépjen ki a pénztárgép menüjéből, miután kiválasztotta a használni kívánt módot.

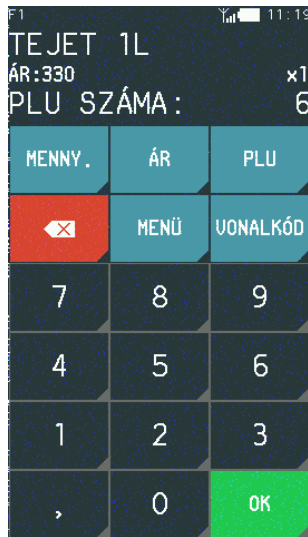

Adja meg a PLU vagy gyűjtő számát/nevét, árát, mennyiségét, annak megfelelően ahogyan az ELADÓ MÓDBAN szükséges.

Nyomja meg az OK gombot az elfogadáshoz.

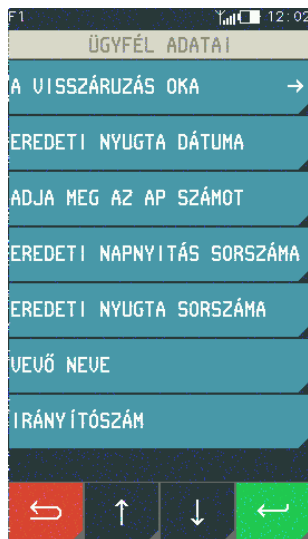

Adja meg az eredeti nyugta sorszámát, AP számát és dátumát, amelyből a sztornó/visszvét bizonylatot ki szeretné állítani. Majd adja meg vevő részletes adatait.

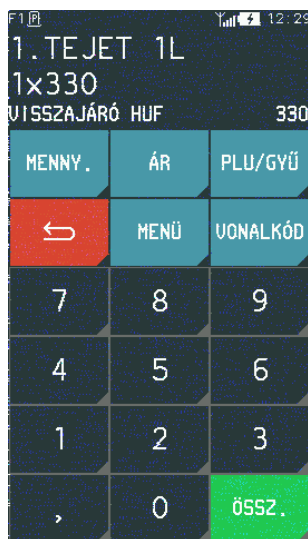

Rögzítse fel a többi sztornó/visszárú tételt.

Bizonylat lezárása

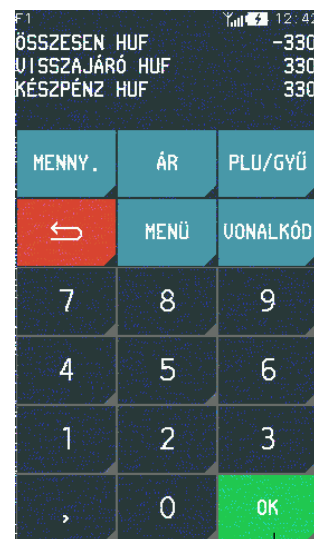

Bizonylat lezárása

6.10.1 SZTORNÓ MÓD

ÖSSZ. > MENÜ > GYORS FUNKCIÓK > ÉRTÉKESÍTÉSI MÓD > SZTORNÓ MÓD

Lehetőség van nyugták sztornózására és sztornó bizonylat nyomtatására. Sztornó bizonylat készítéséhez, SZTORNÓ MÓD–ba kell lépünk.

A sztornózás okát a bizonylat rögzítése előtt ki kell választani. A sztornó választható indokai:

- 01 - ügyfél elállása
- 02 - téves bevétel
- 03 - téves fizetőeszköz
- 04 - készlet hiány (az értékesítendő termék nincs készleten)
- 05 - téves bizonylattípus kiad.
- 06 - sikertelen fizetés
- 07 - hibás bevétel
- 08 - próbavásárlás
- 00 – egyéb

6.10.2 VISSZAVÉT MÓD

ÖSSZ. > MENÜ > GYORS FUNKCIÓK > ÉRTÉKESÍTÉSI MÓD > VISSZAVÉT MÓD

Lehetőség van „normál” termékek visszavételezésére és visszáru bizonylat nyomtatására. Csak a nem göngyölegként definiált PLU–król készíthető visszáru bizonylat. Visszáru bizonylat készítéséhez, VISSZAVÉT MÓD–ba kell lépünk.

A visszáru okát a bizonylat rögzítése előtt ki kell választani. A visszavét választható indokai:

- 01 - hibás áru
- 02 - ügyfél elállása
- 03 – egyéb

Csak az eredeti nyugtán értékesített tételek és mennyiségek vételezhetőek vissza a visszáru bizonylaton.

A tételek visszáru bizonylatra történő helyes rögzítése minden esetben a pénztáros feladata és felelőssége.

6.10.3 GÖNGYÖLEGJEGY

ÖSSZ. > MENÜ > GYORS FUNKCIÓK > ÉRTÉKESÍTÉSI MÓD > GÖNGYÖLEGJEGY

Lehetőség van göngyölegek visszavételezésére és göngyölegjegy nyomtatására. Csak a göngyölegként definiált PLU–k vételezhetőek vissza. A PLU göngyölegként történő definiálásához használjuk a használói menü GÖNGYÖLEGEK pontját.

Göngyölegjegy készítéséhez, GÖNGYÖLEGJEGY MÓD–ba kell lépünk.

7 PÉNZTÁRGÉPSZALAG CSERÉJE

Ha megjelenik a szalag végjelző (színes foltok a papíron), vagy papírhiányról szóló üzenet jelenik meg, a papírtekerccset ki kell cserélni.

Az alábbiakban a papírtekerccs pénztárgépben történő cseréjének módját mutatjuk be.

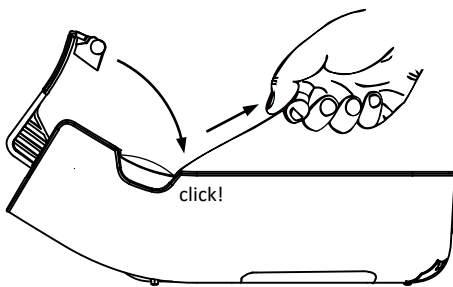
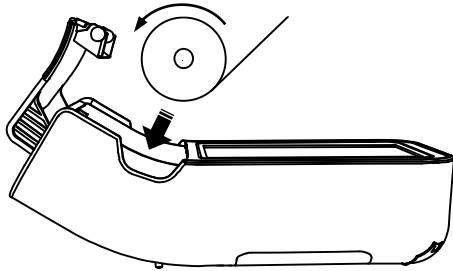
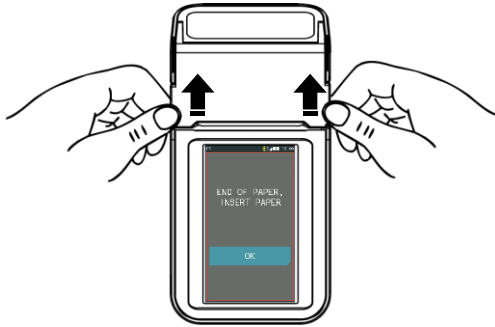

1. Nyissa ki a nyomtató fedelét, a megjelölt helyeken felfelé húzva
2. Távolítsa el a papírtekereszt
3. Távolítsa el a külső papírréteget az új tekercsről
4. Tekerje le az új papírtekereszt, és helyezze be az eszközbe az ábra szerint.
5. Húzza ki a papír elejét a külső oldalon a nyílás helyén
6. Csukja le a nyomtató fedelét ameddig kattánó hangot nem hall
7. Tépje le a papírt a nyílás széle mentén

3. A pénztárgép menüje

1 PÉNZTÁROS FUNKCIÓK

MENÜ > PÉNZTÁROS FUNKCIÓK

PÉNZTÁROS FUNKCIÓK menü

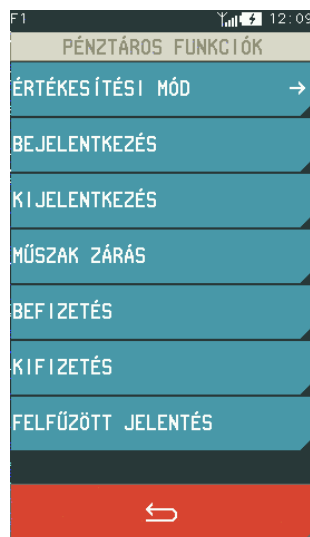

A pénztáros részére megadott jogkörök állnak rendelkezésre.

1.1 Értékesítési mód

MENÜ > PÉNZTÁROS FUNKCIÓK > ÉRTÉKESÍTÉSI MÓD

A funkció lehetővé teszi a pénztárgép üzemmódjának megváltoztatását. Az alapértelmezett üzemmód az ELADÓ MÓD. A SZTORNÓ MÓD (teljes bizonylat visszaküldése) és VISSZAVÉT MÓD (egyetlen bizonylatot küldtek vissza) kiállításához válassza ki a megfelelő üzemmódot.

ELADÓ MÓD

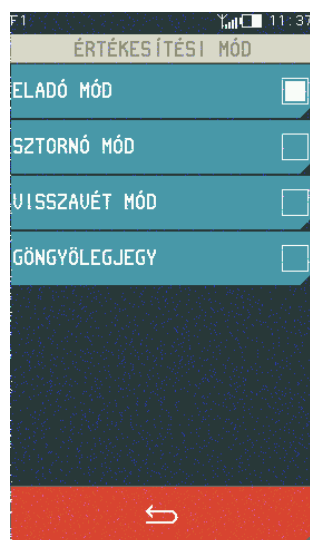

A megfelelő bizonylat kibocsátásához válassza a SZTORNÓ MÓD vagy VISSZAVÉT MÓD vagy a GÖNGYÖLEGJEGY módot.

1.2 Műszak zárás

MENÜ > PÉNZTÁROS FUNKCIÓK > MŰSZAK ZÁRÁS

Ez a funkció lehetővé teszi az aktív pénztáros által végzett műveletek adataival ellátott számozott jelentés nyomtatását. .PI. a kiállított és törölt nyugták mennyiségéről és értékéről, kedvezmények és felárak értékéről, az értékesítésből származó bevétel fizetési módokra és valutákra bontva.



A pénztárgép csak a fizetésekre és az értékesítési pénznemekre kérdez rá. A szükséges összegek megadása után kinyomtatja a MŰSZAK ZÁRÁS jelentést és automatikusan kijelentkezik a pénztáros, illetve ezen pénztáros műszakának számlálói nullázódnak.

A funkciókhoz való hozzáférés a pénztáros MŰSZAKI ZÁRÁS JELENTÉS elvégzésére vonatkozó jogaitól függ.

1.3 Befizetés

MENÜ > PÉNZTÁROS FUNKCIÓK > BEFIZETÉS

Ez a funkció lehetővé teszi a készpénz befizetést nyomtatott formában.

The first screenshot shows the 'PÉNZTÁROS FUNKCIÓK' menu with 'BEFIZETÉS' highlighted. An arrow points to the second screenshot, which shows the 'BEFIZ. OKA:' screen with various payment options. An arrow points to the third screenshot, which shows the 'BEFIZETÉS ÖSSZEGE: KÉSZPÉNZ' screen with a numeric keypad and an 'OK' button.

Válassza ki a BEFIZETÉS menüpontot

Adja meg az adatokat

Adja meg az összeget
0.01 – 9999999.99 között

Válassza ki a pénznemet vagy a fizetési módot (alapértelmezettként a készpénz van megadva)

OK

A művelet elfogadása után a pénztárgép kinyomtatja a befizetésről szóló bizonylatot.

A funkcióhoz való hozzáférés a pénztáros fizetési jogosultságától függ. Ha az adott pénztárosnak nincs joga a művelet elvégzésére, az nem lesz elérhető a menüben.

1.4 Kifizetés

MENÜ > PÉNZTÁROS FUNKCIÓK > KIFIZETÉS

Ez a funkció lehetővé teszi a kifizetést nyomtatott formában.

Válassza ki a KIFIZETÉS menüpontot

Adja meg a vevő adatait

Adja meg az összeget

Válassza ki a pénznemet vagy a fizetési módot (alapértelmezettként a készpénz van megadva)

OK

A művelet elfogadása után a pénztárgép kinyomtatja a kifizetésről szóló bizonylatot.

A funkcióhoz való hozzáférés a pénztáros fizetési jogosultságától függ. Ha az adott pénztárosnak nincs joga a művelet elvégzésére, az nem lesz elérhető a menüben.

1.5 Felfűzött jelentés

MENÜ > PÉNZTÁROS FUNKCIÓK > FELFŰZÖTT JELENTÉS

Ez a funkció lehetővé teszi a jelentéskészlet nyomtatását. A készlet tartalma (jelentéslista) és a jelentések típusa (nullázás vagy nem nullázás) függ a pénztáros típusától, és hozzáférésétől. A pénztárosnak adott jogosultságokról bővebben lentebb olvashat.

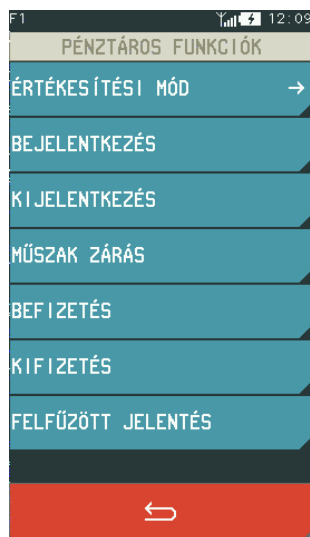

Válassza ki a FELFŰZÖTT JELENTÉS menüpontot

Az alábbiakban az egyes pénztáros típusokhoz tartozó felfűzött jelentés létrehozásánál elérhető jelentések találhatók.

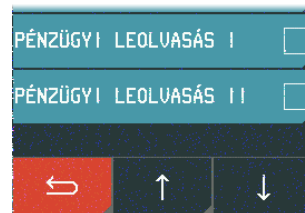
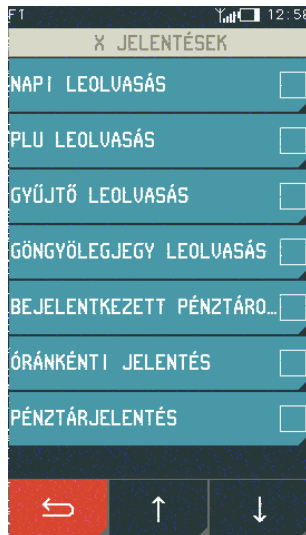
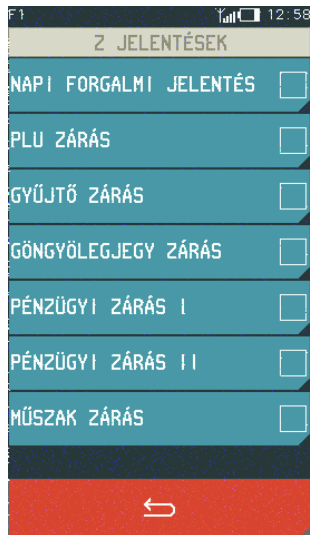

2 Z JELENTÉSEK

Ezen pontban azon jelentéseket ismertetjük, amelyek törlik a hozzájuk tartozó számlálókat.

MENÜ > Z JELENTÉSEK

Z JELENTÉSEK menü

01	NAPI FORGALMI JELENTÉS
02	MŰSZAK ZÁRÁSOK
	FŐNÖK
	PÉNZT. ÖSSZESÍTÉS 8
	PÉNZT. ÖSSZESÍTÉS 9
	PÉNZT. ÖSSZESÍTÉS 10
03	GYŰJTŐ ZÁRÁS
04	PLU ZÁRÁS
05	PÉNZÜGYI ZÁRÁS
	PÉNZÜGYI ZÁRÁS I
	PÉNZÜGYI ZÁRÁS II
06	GÖNGYÖLEGJEGY ZÁRÁS

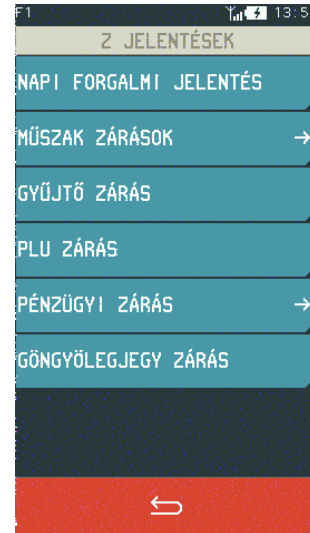

2.1 Napi forgalmi jelentés

Napnyitás után egyszer lehet elvégezni.

Minden nap kötelező napi forgalmi zárást készíteni, amikor nyitva volt az üzlet.

Napi forgalmi jelentést ki kell nyomtatni a napnyitástól számított legkésőbb 25,5 órán belül. Ezt az időtartamot követően a pénztárgép nem nyomtat több nyugtát és a kezelői kijelzőn megjelenik a következő szöveg: NYOMTASSON NAPI ZÁRÁST.

A pénztárgép bekapcsolását követően az leellenőrzi, hogy a forgalmi nap mennyi idővel azelőtt került megnyitásra. Amennyiben az a fent említett időtartamnál régebben került megnyitásra a pénztárgép erről értesítést ad és a napi forgalmi jelentés nyomtatása bármely gomb megnyomására elindul (amennyiben a nyomtatás lehetséges).

DDD Adózó Kft 4444 Szeged Arany János utca 44 DDD Telephelynév 5555 Pécs Messelényi utca 55 4444444-4-44		1
NAPI FORGALMI JELENTÉS		
ZÁRÁS SORSZÁMA:	0002	2
A - 05,00% :	3 950	3
B - 18,00% :	10 232	
C - 27,00% :	13 489	
D - AJT :	417	
E - TAM :	470	
NAPI FORGALOM (Ft):	28 558	4
FELÁR ÖSSZESEN:	60	5
SZTORNÓ ÖSSZESEN:	0	6
ENGEDMÉNY ÖSSZESEN:	-208	7
VISSZÁRU ÖSSZESEN:	0	8
NYUGTÁK SZÁMA:	5	9
EGYSZERŰSÍTETT SZÁMLÁK SZÁMA:	0	
NYUGTÁK ÉS EGYSZERŰSÍTETT SZÁMLÁK SZÁMA ÖSSZESEN:	5	
MEGSZAKÍTÁSOK SZÁMA:	0	10
SZTORNÓ BIZONYLATOK SZÁMA:	0	
SZTORNÓ BIZONYLATOK ÖSSZESEN:	0	11
VISSZÁRU BIZONYLATOK SZÁMA:	7	
VISSZÁRU BIZONYLATOK ÖSSZESEN:	-20 671	
GÖNGYÖLÍTETT FORGALOM (GT)(Ft):	28 558	12
2013.09.16.	13:16	13
NAV ELLENŐRZŐ KÓD: B2977		14
AY00800017		15

1. Fejléc, a tulajdonos adatai.
2. Napi zárás sorszáma.
3. ÁFA körönkénti napi bevétel.
4. Napi eladás összesen.
5. Felár összesen.
6. Napi tétel sztornók összesen.
7. Engedmény összesen.
8. Visszáru összesen.
9. Információ a kinyomtatott nyugták, egyszerűsített számlák, megszakítások számáról összesen.
10. Sztornó bizonylatok száma összesen.
11. Visszáru bizonylatok száma összesen.
12. GT összesen.
13. Dátum és zárás ideje.
14. NAV ellenőrző kód.
15. NAV engedélyszám.

Megjegyzés:

- A hatályos rendeletnek megfelelően a napi forgalmi jelentés előtt a pénztárgép automatikusan pénztárjelentés bizonylatot nyomtat. Lásd: 3.3.2. Pénztárjelentés
- A szerviz által beállított kötelező ellenőrzéstől függően a pénztárgép a következő karbantartás dátuma előtt egy hónappal, a napnyitás után és a napi forgalmi jelentés előtt kinyomtatja az alábbi bizonylatot a következő szerviz időpontjáról. Illetve minden alkalommal, a napnyitás után és a napi forgalmi jelentés nyomtatása előtt a kijelzőn is megjelenik az alábbiakban ismertetett üzenet.

Figyelem! A beállított szerviz dátum időpontjának eljövételétől a pénztárgép, a beállításától függően az összes kinyomtatott nyugta után is kinyomtatja a figyelmeztető bizonylatot.

2.2 Műszak zárások

A pénztárosok elszámoltatására szolgáló jelentések. A menüből kiválasztható, hogy melyik pénztáros műszak zárását indítjuk el.

DDD Adózó Kft 4444 Szeged Arany János utca 44 DDD Telephelynév 5555 Pécs Messelényi utca 55 12341234-9-10	
NEM ADÓÜGYI BIZONYLAT A KÖVETKEZŐ KARBANTARTÁS IDEJE: 2001.01.01. HIJJA A SZERVIJT #01/01 2013.09.19. 10:11 NAV ELLENŐRZŐ KÓD: 2F08F NEM ADÓÜGYI BIZONYLAT	

1	Szilva Bt. 2721 Pilis Csaba utca a Szilva Bt. telephely 2200 Monor Mártírok utca null 20000002-2-22		
	NEM ADÓGYI BIZONYLAT MŰSZAK ZÁRAS		2
3	SZÁMA: 1		
4	TÖL:2016.11.02. 16:30 IG:2016.11.03. 11:37		
	PENZTÁROS SZÁMA: 01 FŐNÖK		5
6	NYUGTÁK SZÁMA	31	7
8	ÖSSZES ELADÁS	98 411	9
10	SZTORNÓ BIZONYLATOK SZÁMA	1	11
	SZTORNÓ BIZONYLATOK ÖSSZESEN	-7 800	13
12	VISSZÁRU BIZONYLATOK SZÁMA	2	15
	VISSZÁRU ÖSSZESEN	-3 620	17
14	TÉTEL SZTORNÓK SZÁMA	7	19
	TÉTEL SZTORNÓK ÖSSZESEN	-15 181	21
16	ENGEDMÉNY TÉTELRE	-500	23
	ENGEDMÉNY VÉGÖSSZEGRE	-3 760	25
18	FELÁR TÉTELRE	1 350	27
	FELÁR VÉGÖSSZEGRE	110	29
20	TÖRÖLT NYUGTÁK SZÁMA	3	31
	MEGSZAKÍTÁSOK SZÁMA	1	
	FIÓKNYITÁS ELADÁS NÉLKÜL	2	
22	KERÉK.NELK.FIÓK TÁR.(Ft)	135 820	
	KERÉK. KORREKCIÓ(Ft)	8	
	KORRIG.FIÓK TART.(Ft)	135 828	
24	KÉSZPÉNZ Ft		
	ÖSSZES BEVÉTEL	63 950	25
27	ÖSSZ. BEFIZETÉS	2 500	26
	NYITÓ PENZTÁRI BEFIZETÉS	15 000	
	ÖSSZ. KIFIZETÉS	-1 200	
29	SZTORNÓ ÉS VISSZÁRU BIZONYLATOK ÖSSZESEN	-11 420	28
	A FIÓKBAN	68 830	30
	SZÁMOLT BEVÉTEL	5 220	
31	ELTÉRÉS	-63 610	
	HITEL Ft		
	ÖSSZES BEVÉTEL	1 000	
	NYITÓ PENZTÁRI BEFIZETÉS	420	
	A FIÓKBAN	1 420	
	SZÁMOLT BEVÉTEL	1 200	
	ELTÉRÉS	-220	
	BANKKARTYA Ft		
	ÖSSZES BEVÉTEL	13 400	
	A FIÓKBAN	13 400	
	SZÁMOLT BEVÉTEL	2 500	
	ELTÉRÉS	-10 900	32
	UTALVÁNY Ft		
	ÖSSZES BEVÉTEL	1 658	
	NYITÓ PENZTÁRI BEFIZETÉS	1 300	
	A FIÓKBAN	2 958	
	SZÁMOLT BEVÉTEL	2 500	
	ELTÉRÉS	-458	

1. Fejléc, a tulajdonos adatai.
2. A bizonylat címe.
3. Egy pénztárhoz tartozó műszakzárások száma.
4. Lekérés időtartama.
5. Pénztáros neve és sorszáma.
6. Kiadott nyugták száma.
7. Összes eladás.
8. Sztornó bizonylatok száma
9. Sztornó bizonylatok összege
10. Visszárú / Göngyöleg bizonylatok száma.
11. Visszárú / Göngyöleg bizonylatok összege.
12. Tételre adott sztornók száma.
13. Tételre adott sztornók összege.
14. Tételre adott engedmény.
15. Engedmény a végösszege.
16. Tételre adott felár.
17. Felár a végösszege.
18. Törölt nyugták száma.
19. Megszakított nyugták száma.
20. Fióknnyitások száma eladás nélkül.
21. ÖSSZESEN sorok összesítése a nyugtákról
22. Korrekciós sorok összesítése a nyugtákról.
23. FIZETENDŐ sorok összesítése a nyugtákról.
Amennyiben nem került kerekítésre a nyugta végösszege, az ÖSSZESEN sor kerül hozzáadásra az adott nyugtáról.
24. Összes bevétel készpénzből.
25. A fiókban lévő összes befizetés.
26. Napnyitáskori pénz befizetések.
27. A fiókból történő összes kifizetés.
28. Sztornó, visszárú és Göngyöleg bizonylatok összege alap pénznemben.
29. A fiókban lévő készpénz, melyet a pénztárgép számol a bevételből, pénz betétből, pénz kivétekből.
30. Általunk számolt bevétel.
31. Eltérés a számolt és a fiókban lévő bevétel között.
32. Az előzőekhez hasonló leírás más fizetőeszközök esetében.

KÉSZPÉNZ €	
ÖSSZES BEVÉTEL	30,00
FORINTBAN	6 300
NYITÓ PENZTÁRI BEFIZETÉS	62,00
A FŐKÖNYV	92,00
SZÁMLT BEVÉTEL	15,00
ELTÉRÉS	-77,00

KÉSZPÉNZ USD	
ÖSSZES BEVÉTEL	25,00
FORINTBAN	6 937
NYITÓ PENZTÁRI BEFIZETÉS	36,00
A FŐKÖNYV	61,00
SZÁMLT BEVÉTEL	20,00
ELTÉRÉS	-41,00

SZÁMLALÓK TÖRLŐDTEK	
#01/01	2016.11.03. 11:37
NAV ELLENŐRZŐ KÓD: CROC2	
NEM ADÓÜGYI BIZONYLAT	

- 33. Az előzőekhez hasonló leírás valuták esetében.
- 34. Információ a számlalók törléséről.
- 35. Pénztár száma/pénztáros száma.
- 36. Dátum és idő.

Megjegyzés:

A sztornó és visszaru bizonylatok összesen sora nem tartalmazza a nyugtán belüli göngyöleg visszavétek értékét.

2.3 Gyűjtő zárás

A forgalmi gyűjtők által eladott összegzés az adott időszakban.

DDD Adózó Kft 4444 Szeged Arany János utca 44 DDD Telephelynév 5555 Pécs Messelényi utca 55 44444444-4-44	
NEM ADÓÜGYI BIZONYLAT	
GYŰJTŐ ZÁRÁS	
TÖL: 2013.09.16. 13:06	16:2013.09.16. 13:21
GY01 GYŰJTŐ 01	
2	397
GY02 GYŰJTŐ 02	
3	1 258
GY03 GYŰJTŐ 03	
3	630
GY04 GYŰJTŐ 04	
2	278
GY05 GYŰJTŐ 05	
6	8 101
GY06 GYŰJTŐ 06	
101	12 423
GY08 GYŰJTŐ 08	
1	575
GY11 GYŰJTŐ 11	
4	485
GY12 GYŰJTŐ 12	
1	79
ÖSSZESEN:	24 226
SZÁMLALÓK TÖRLŐDTEK	
#01/01	2013.09.16. 13:21
NAV ELLENŐRZŐ KÓD: 563DF	
NEM ADÓÜGYI BIZONYLAT	

- 1. Fejléc, a tulajdonos adatai.
- 2. A bizonylat címe.
- 3. Lekérés időtartama.
- 4. Gyűjtő sorszáma.
- 5. Gyűjtő neve.
- 6. Gyűjtőben eladott cikkek száma.
- 7. Adott gyűjtőben történt összes eladás.
- 8. Gyűjtőkben történt összes eladás.
- 9. A számlalók törlődnek.
- 10. Pénztár száma/pénztáros száma.
- 11. Dátum és idő.

PLU -val történő eladás esetén a 6 -os és 7 -es, 8 -as ponthoz hozzáadódik az eladott áru mennyisége és ára.

Megjegyzés:

Amennyiben a gyűjtők számlálója számítógép által került törlésre, a következő gyűjtő jelentésen erről információt kapunk a jelentés alján:

A GYŰJTŐK FORGALMÁT
TÖRLÖLTE A SZÁMÍTÓGÉP

2.4 PLU zárás

Bizonylat a lekérdezett időszakban az PLU –k eladásáról.

1	DDD Adózó Kft 4444 Szeged Arany János utca 44 DDD Telephelynév 5555 Pécs Messelényi utca 55 12341234-9-10		
	NEM ADÓÜGYI BIZONYLAT PLU ZÁRÁS	2	
3	Tól: 2013.09.23. 08:32 Ig: 2013.09.23. 08:33		
4	GY04 GYŰJTŐ 04	5	
6	0004 SÜLTKOLBASZ	7	
8	1	9	139
	GY05 GYŰJTŐ 05		
	0009 PICK SZALAMI		
	1		2 500
	GY11 GYŰJTŐ 11		
	0006 GÖRÖGSALÁTA		
	1		119
	ÖSSZESEN:	10	2 758
	SZÁMLALÓK TÖRLÖDTEK	11	
12	#01/01	13	2013.09.23. 08:33
	NAU ELLENŐRZŐ KÓD: 34AFC NEM ADÓÜGYI BIZONYLAT		

1. Fejléc, a tulajdonos adatai.
2. A bizonylat címe.
3. Lekérés időtartama.
4. Gyűjtő száma, melybe az adott árucikk tartozik.
5. Gyűjtő megnevezése, melybe az adott árucikk tartozik.
6. Árucikk sorszáma.
7. Árucikk megnevezése.
8. Eladott darabszám.
9. Eladás értéke.
10. Összes árucikk eladása.
11. A számlalók törlődnek.
12. Pénztár száma/pénztáros száma.
13. Dátum és idő.

Megjegyzés:

Amennyiben a PLU –k számlálója számítógép által került törlésre, a következő PLU jelentésen erről információt kapunk a jelentés alján:

A PLU-K FORGALMÁT
TÖRLÖLTE A SZÁMÍTÓGÉP

2.5 Pénzügyi zárás

A jelentés tartalmazza a műszakok zárásainak összesítését, ÁFA gyűjtők eladásait, ÁFA gyűjtőnként, illetve a gyűjtőnkénti eladásokat. A lekérdezett időszakot igényeinknek megfelelően határozhatjuk meg (a megelőző Pénzügyi zárás I nyomtatásától az adott Pénzügyi zárás I nyomtatásának pillanatáig). A Pénzügyi zárás II –t használhatjuk más periódus lekérdezésére, mivel a két jelentés eltérő számlalókat használ.

2.5.1 Pénzügyi zárás I

1	Szilva Bt. 2721 Pilis Csaba utca a Szilva Bt. telephely 2200 Monor Mártírok utca null 2000002-2-22	
	NEM ADÓÜGYI BIZONYLAT PENZÜGYI ZÁRÁS I	2
3	TÖL:2016.11.02. 16:06 IG:2016.11.03. 11:35	
	NYUGTÁK SZÁMA 31	4
5	ÖSSZES ELADÁS 98 411	6
7	SZTORNÓ BIZONYLATOK SZÁMA 1	8
9	SZTORNÓ BIZONYLATOK ÖSSZESEN -7 800	10
11	VISSZÁRU BIZONYLATOK SZÁMA 2	12
13	VISSZÁRU ÖSSZESEN -3 620	14
15	TÉTEL SZTORNÓK SZÁMA 7	16
17	TÉTEL SZTORNÓK ÖSSZESEN -15 181	18
19	ENGEDMÉNY TÉTELRE -500	20
21	ENGEDMÉNY ÜEGÖSSZEGRE -3 760	22
23	FELÁR TÉTELRE 1 350	24
25	FELÁR ÜEGÖSSZEGRE 110	26
27	TÖRÖLT NYUGTÁK SZÁMA 3	28
29	MEGSZAKÍTÁSOK SZÁMA 1	30
	FIÓKNYITÁS ELADÁS NÉLKÜL 2	

	KEREK. NÉLK. FIÓK TÁR. (Ft) 135 820	
	KEREK. KORREKCIÓ(Ft) 8	
	KORRIG. FIÓK TART. (Ft) 135 828	

	KÉSZPÉNZ Ft	
	ÖSSZES BEVÉTEL 63 950	
	ÖSSZ. BEFIZETÉS 2 500	
	NYITÓ PÉNZTÁRI BEFIZETÉS 15 000	
	ÖSSZ. KIFIZETÉS -1 200	
	SZTORNÓ ÉS VISSZÁRU BIZONYLATOK ÖSSZESEN -11 420	
	A FIÓKBAN 68 830	

	HITEL Ft	
	ÖSSZES BEVÉTEL 1 000	
	NYITÓ PÉNZTÁRI BEFIZETÉS 420	
	A FIÓKBAN 1 420	

	BANKKÁRTYA Ft	
	ÖSSZES BEVÉTEL 13 400	
	A FIÓKBAN 13 400	

	UTALVÁNY Ft	
	ÖSSZES BEVÉTEL 1 658	
	NYITÓ PÉNZTÁRI BEFIZETÉS 1 300	
	A FIÓKBAN 2 958	

	KÉSZPÉNZ €	
	ÖSSZES BEVÉTEL 30,00	
	FORINTBAN 6 300	
	NYITÓ PÉNZTÁRI BEFIZETÉS 62,00	
	A FIÓKBAN 92,00	

	KÉSZPÉNZ USD	
	ÖSSZES BEVÉTEL 25,00	
	FORINTBAN 6 937	
	NYITÓ PÉNZTÁRI BEFIZETÉS 36,00	
	A FIÓKBAN 61,00	

1. Fejléc, a tulajdonos adatai.
2. A bizonylat neve.
3. Lekérés időtartama.
4. Kiadott nyugták száma.
5. Összes eladás.
6. Sztornó bizonylatok száma
7. Sztornó bizonylatok összege
8. Visszáru / Göngyöleg bizonylatok száma.
9. Visszáru / Göngyöleg bizonylatok összege.
10. Tételre adott sztornók száma.
11. Tételre adott sztornók összege.
12. Tételre adott engedmény.
13. Engedmény a végösszegre.
14. Tételre adott felár.
15. Felár a végösszegre.
16. Törölt nyugták száma.
17. Megszakított nyugták száma.
18. Fióknnyitások száma eladás nélkül.
19. ÖSSZESEN sorok összesítése a nyugtákról.
20. Korrekciós sorok összesítése a nyugtákról
21. FIZETENDŐ sorok összesítése a nyugtákról.
Amennyiben nem került kerekítésre a nyugta végösszege, az ÖSSZESEN sor kerül hozzáadásra az adott nyugtáról.
22. Összes bevétel készpénzből.
23. A fiókban lévő összes befizetés.
24. Napnyitáskori pénz befizetések.
25. A fiókból történő összes kifizetés.
26. Sztornó, visszáru és Göngyöleg bizonylatok összege alap pénznemben.
27. A fiókban lévő készpénz, melyet a pénztárgép számol a bevételből, pénz betétből, pénz kivétből.
28. Az előzőekhez hasonló leírás más fizetőeszközök esetében.
29. Az előzőekhez hasonló leírás valuták esetében.
30. A valutával történt fizetések összértéke az alappénznemre átszámolva, azzal az árfolyammal, ami az adott eladáskor érvényben volt a pénztárgépben.

32	BRUTTÓ ÖSSZ. A	13 830	31	31. A ÁFA gyűjtőbe tartozó, összes bruttó eladás.
	ÁFA A	659		
	ÁFA ALAP	13 171	33	32. A ÁFA gyűjtőhöz tartozó összes ÁFA.
	BRUTTÓ ÖSSZ. B	4 170		
	ÁFA B	636		
	ÁFA ALAP	3 534		
	BRUTTÓ ÖSSZ. C	41 124		
	ÁFA C	8 743		
34	ÁFA ALAP	32 381		
	BRUTTÓ ÖSSZ. D	32 737		
	ÁFA D	0		
	ÁFA ALAP	32 737		
	BRUTTÓ ÖSSZ. E	6 550		
	ÁFA E	0		
	ÁFA ALAP	6 550		
36	ÖSSZES ÁFA	10 038	35	35. Összes ÁFA.
	BRUTTÓ ÖSSZ.	98 411		
37	GY01 GYŰJTŐ 01		38	36. Összes bruttó bevétel.
	8			
39	GY02 GYŰJTŐ 02	12 105	40	37. Gyűjtő sorszáma.
	6			
	GY03 GYŰJTŐ 03	3 770		
	21			
	GY04 GYŰJTŐ 04	38 275		
	6			
	GY05 GYŰJTŐ 05	32 737		
	5			
	6 350			
	ÖSSZESEN:	93 237	41	38. Gyűjtő neve.
42	SZÁMLÁLOK TÖRLŐDTEK			39. Gyűjtőben eladott tételek száma.
44	#01/01	2016. 11. 03. 11:35	43	40. Adott gyűjtőben történt összes eladás.
				41. Gyűjtőkben történt összes eladás.
				42. A számlálók törlődnek.
				43. Dátum és idő.
				44. Pénztár száma/pénztáros száma.

Megjegyzés:

PLU használata esetén a 39 –es és 40 –es ponthoz hozzáadódik az eladott áru mennyisége és ára.

A sztornó és visszaru bizonylatok összesen sora nem tartalmazza a nyugtán belüli göngyöleg visszavétek értékét.

Pénzügyi zárás II

A jelentés megegyezik a Pénzügyi zárás I –el. Amennyiben olyan periódusról készítjük ezen zárást, amelyben a Pénzügyi zárás I már lekérdezésre került, a pénzügyi zárás II –vel az I –től független adatokat kapunk, mert a Pénzügyi zárás I és a Pénzügyi zárás II különálló számlálókat használ.

2.6 Göngyölegjegyzárás

A göngyölegjegyzárás összesítése a göngyölegjegyeknek a legutolsó göngyölegjegyzárás óta.

1	DDD Adózó Kft 4444 Szeged Arany János utca 44 DDD Telephelynév 5555 Pécs Messelényi utca 55 12341234-9-10		
	NEM ADÓGYI BIZONYLAT GÖNGYÖLEGJEGYZÁRÁS	2	
3	Tól: 2013.09.18. 14:25 Ig: 2013.09.19. 10:42 7010 10 00		
4	0500 ÜVEGET-ALE	5	
6	2	200	7
	7010 20 00		
	0501 ÜVEGET-HATNEKEN		
	501	100 701	
	7010 90 10		
	0502 ÜVEGET-IRISH		
	1	302	
	7010 90 21		
	0503 ÜVEGET-PILSNER		
	10	4 030	

	ÖSSZESEN:	105 233	8

9	SZÁMLÁLOK TÖRLÖDTEK A PLU-K FORGALMÁT		
10	TÖRÖLTE A SZÁMÍTÓGÉP #01/01		
	2013.09.19. 10:42		11
	NPU ELLENŐRZŐ KÓD: 3E06F NEM ADÓGYI BIZONYLAT		

1. Fejléc, a tulajdonos adatai.
2. A bizonylat címe.
3. Lekérés időtartama.
4. Göngyöleg PLU száma.
5. Göngyöleg neve.
6. Göngyöleghez tartozó visszavett mennyiség.
7. Göngyöleghez tartozó visszavett összérték.
8. Visszavett göngyölegek összértéke.
9. A számlálók töröltek.
10. Pénztár száma / pénztáros száma.
11. Dátum és zárás ideje.

Megjegyzés:

Amennyiben a PLU-k (illetve göngyölegek) számlálója számítógép által került törlésre, a következő PLU (göngyöleg) jelentésen erről információt kapunk a jelentés alján:

A GYŰJTŐK FORGALMÁT
TÖRÖLTE A SZÁMÍTÓGÉP

3 X JELENTÉSEK

Az alábbiakban azon jelentéseket ismertetjük, amelyek nem törlik a hozzájuk tartozó számlálókat.

MENÜ > X JELENTÉSEK

X JELENTÉSEK menü

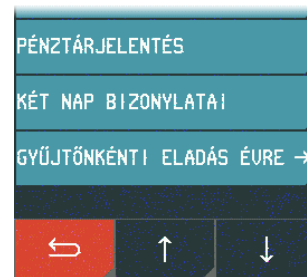
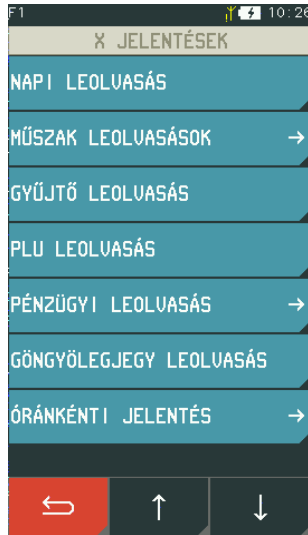

01	NAPI LEOLVASÁS
02	MŰSZAK LEOLVASOK
	FŐNÖK
	PÉNZT. ÖSSZESÍTÉS 8
	PÉNZT. ÖSSZESÍTÉS 9
	PÉNZT. ÖSSZESÍTÉS 10
03	GYŰJTŐ LEOLVASÁS
04	PLU LEOLVASÁS
05	PÉNZÜGYI LEOLVASÁS
	PÉNZÜGYI LEOLVASÁS I
	PÉNZÜGYI LEOLVASÁS II
06	GÖNGYÖLEGJEGY LEOLVASÁS
07	ÓRÁNKÉNTI JELENTÉS
	MAI ÓRÁNKÉNTI
	ELŐZŐ NAPI ÓRÁNKÉNTI
08	PÉNZTÁRJELENTÉS
09	KÉT NAP BIZONYLATAI
10	GYŰJTŐNKÉNTI ELADÁS ÉVRE
	AKTUÁLIS ÉV
	ELŐZŐ ÉV

Az első lényeges különbség a nevükben van, ami azt jelenti, hogy zárás (Z változat) helyett leolvasás (X változat) szerepel a bizonylat megnevezésének végén. A másik lényegesebb különbség, hogy a leolvasások nem törlik a hozzájuk tartozó számlálókat. A napi forgalmi jelentés is Z típusú, így nevezhetjük zárásnak, de a hivatalos előírásoknak megfelelő neve jelentés. Műszak leolvasás nem csak címében és a számlálók kezelésében tér el a zárás típusától, hanem abban is, hogy lekérésekor nem kell a kasszában lévő fizetőeszközöket megszámlálni. Ennek megfelelően az általunk számolt bevétel és a kasszában lévő bevétel közötti különbség nem jelenik meg nyomtatáskor.

3.1 Mai óránkénti leolvasás, előző napi óránkénti leolvasás

A jelentés tartalmazza az eladások bevételeit, kiadott nyugták számát, és a kiadott nyugtakon lévő tételeket órákra lebontva. Jól használhatóak például statisztika készítéséhez. A jelentés alapján jól látható, melyik órában, milyen volt az értékesítés.

1	DDD Adózo Kft 4444 Szeged Arany János utca 44 DDD Telephelynév 5555 Pécs Mészélenyi utca 55 12341234-9-10			
	NEM ADÓGYI BIZONYLAT ÓRÁNKÉNTI JELENTÉS		2	
3	MELYIK NAPON: 2013.09.19.			
	08:00-59		31 158	
4	DARAB 13 NY.DB. 5		22 697	5
	09:00-59			
	DARAB 36 NY.DB. 19			
6	10:00-59		306 896	
	DARAB 72 NY.DB. 33			

	ÖSSZES		360 751	7

8	#01/01	2013.09.19. 10:49		9
	NAU ELLENŐRZŐ KOD: 843BB			
	NEM ADÓGYI BIZONYLAT			

1. Fejléc, a tulajdonos adatai.
2. A bizonylat címe.
3. Melyik napra vonatkozik a lekérés.
4. Melyik órára vonatkozik a lekérés.
5. Értékesítés az adott órában.
6. Tételszám az adott órában.
7. Kiadott nyugta az adott órában.
8. Pénztár száma/pénztáros száma.
9. Dátum és idő.

Megjegyzés:

A két jelentés tartalma teljesen azonos. Az egyetlen különbség, hogy az előző napi óránkénti leolvasás, az előző nyitva tartott nap forgalmi adatait kérdezi le. Amennyiben előző nyitva tartott nap adatait kérdezzük le, az egész nap adatait megkapjuk, míg az adott napi lekérésnél, a napnyitástól a nyomtatás pillanatáig rögzített adatok jelennek meg a nyomtatáson.

3.2 Pénztárjelentés

A jelentés információt tartalmaz a pénztáros műveletek közben alakuló fizetőeszközök aktuális állásáról, beleértve a készpénzt, készpénzt helyettesítő fizetőeszközöket, valutákat. Az egyes információk bevételek, kiadások szerint gyűjtöttek a jelentés első részén, a második rész pedig a fióktartalom részletezését tartalmazza, részletezve a készpénzforgalmat kerekítési információkkal.

A jelentés adatai törölődnek napi forgalmi jelentéskor.

1	Szilva Bt. 2721 Pilis Csaba utca a Szilva Bt. telephely 2200 Monor Mártírok utca null 2000002-2-22		
	NEM ADÓÜGYI BIZONYLAT PÉNZTÁRJELENTES		2
3	NAPI FORGALOM:	45 913 Ft	
	EGYÉB BEVÉTEL:	16 700 Ft	

	BEVÉTELEK ÖSSZESEN:	62 613 Ft	4
5	VISSZARU:	3 620 Ft	
	SZTORNO:	7 800 Ft	
	EGYÉB KIADÁS:	1 200 Ft	

	KIADÁSOK ÖSSZESEN:	12 620 Ft	6
7	KEREKÍTÉS MELKÜLI FIÓK TART.:	57 793 Ft	
	KEREKÍTÉSEK ÖSSZEGE:	7 Ft	8
9	KEREKÍTETT FIÓK TARTALOM:	57 800 Ft	

	KESZPENZ:	15 505 Ft	
	EURO: 55,00 €	11 550 Ft	
10	USD: 37,00 USD	10 267 Ft	
	HITEL:	1 120 Ft	
	BANKKARTYA:	10 400 Ft	
	UTALVÁNY:	1 158 Ft	

	FIZETŐESZKÖZÖK ÖSSZESEN:	50 000 Ft	11
12	#01/01	2016.11.03. 10:55	13
	NAV ELLENŐRZŐ KÓD: AF62B NEM ADÓÜGYI BIZONYLAT		

1. Fejléc, a tulajdonos adatai.
2. A bizonylat neve.
3. Bevételek, mely a napi forgalomból és egyéb bevételekből, azaz a pénz be műveletek értékeiből áll össze.
4. Bevételek összesítése.
5. Kiadások, melyek a visszárukból, sztornókból és göngyölegjegyek összesített értékeiből, illetve az egyéb kiadásból, azaz a pénz ki műveletek értékeiből áll össze.
6. Kiadások összesítése.
7. ÖSSZESEN sorok összesítése a nyugtákról.
8. Korrekciós sorok összesítése a nyugtákról.
9. FIZETENDŐ sorok összesítése a nyugtákról. Amennyiben nem került kerekítésre a nyugta végösszege, az ÖSSZESEN sor kerül hozzáadásra az adott nyugtáról.
10. A fióktartalom részletezése az egyes fizetőeszközökre és valutákra bontva.
11. Fizetőeszközök és valuták összesítése.
12. Pénztár száma/pénztáros száma.
13. Dátum és idő.

3.3 Két nap bizonylatai

A két nap bizonylatai lista a legutóbb megnyitott és az azt megelőző adóügyi nap során kibocsátott nyugták, sztornó bizonylatok („S” betűvel jelölt), visszáru bizonylatok („V” betűvel jelölt) következő adatait tartalmazza: bizonylatok sorszáma, a kibocsátás időpontja, a bizonylaton szereplő végösszeg, illetve a bizonylaton szereplő NAV ellenőrző kód.

Arvitzürő tükörfürdőgép Bt.
2721 Pilis Csaba utca A
Arvitzürő Bt. telephely
6500 Baja Szarvas Gábor utca 1/1
30000001-3-33

NEM ADÓGYI BIZONYLAT
**AKTUALIS, ELŐZŐ NAPI
BIZONYLATOK LISTÁJA**

BIZONYLATSZÁM	DÁTUM	VEGÖSSZEG	NAV KÓD
0002/00001	2016.10.24	500	71088
0002/00002	2016.10.24	3000	CAF61
0002/00003	2016.10.24	6800	91BDF
U0002/00001	2016.10.24	0	60C20
U0002/00002	2016.10.24	-1650	BAC23
U0002/00003	2016.10.24	-150	877D6
U0002/00004	2016.10.24	-150	17872
U0002/00005	2016.10.24	-250	740E6
U0002/00006	2016.10.24	-12500	184EA
S0002/00001	2016.10.24	-12500	062C1
0002/00004	2016.10.25	700	8AE2E
0002/00005	2016.10.25	1000	510E6
S0002/00002	2016.10.25	-900	77CFA
U0002/00007	2016.10.25	-10560	F3C8F
#01/01	2016.10.27.	15:55	

NAV ELLENŐRZŐ KÓD: ECER3
NEM ADÓGYI BIZONYLAT

3.4 Gyűjtőnkénti eladás évre

Ezek a jelentések tartalmazzák az forgalmi gyűjtők éves összesített adatait.

3.4.1 Aktuális év

Ez a lista tartalmazza az forgalmi gyűjtők összesített adatait az aktuális naptári évre.

Alma Bt.
1022 Budapest Bimbo ut 3/11
Alma Bt. telephely
1025 Budapest Szépvölgyi ut 1/1
10000001-1-11

NEM ADÓGYI BIZONYLAT
GYŰJTŐNKÉNTI ELADÁS 2022

Tól 2022.05.16 11:35 IG 2022.05.19 14:31

GY.01 GYŰJTŐ 01 - A	
45,222	35 055
GY.02 GYŰJTŐ 02 - B	
6	1 659
GY.03 GYŰJTŐ 03 - C	
8,11	334
ÖSSZESEN:	37 048

#01/01 2022.05.23 10:44
NAV ELLENŐRZŐ KÓD: 482E5
NEM ADÓGYI BIZONYLAT

3.4.2 Előző év

A jelentés megegyezik a Gyűjtőnkénti eladás évre – Aktuális év lista tartalmával. A listán az előző naptári év adatait láthatóak.

4 EGYÉB JELENTÉSEK

Ebben pontban ismertetjük az egyéb, nem fiskális jellegű jelentéseket.

MENÜ > EGYÉB JELENTÉSEK

EGYÉB JELENTÉSEK menü

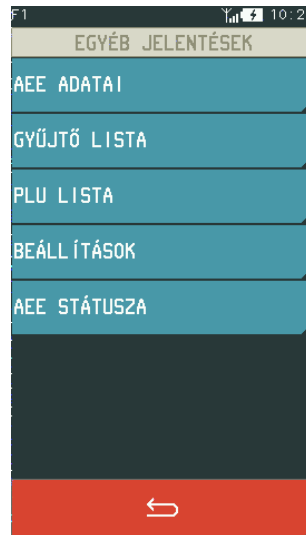

01	AEE ADATAI
02	GYŰJTŐ LISTA
03	PLU LISTA
04	BEÁLLÍTÁSOK
	PÉNZTÁROSOK ÉS JOGKÖRÖK
	EGYÉB BEÁLLÍTÁSOK
05	AEE STÁTUSZA

4.1 AEE (Adóügyi Ellenőrző Egység) adatai

AEE-t lekérdezhetjük dátum, illetve sorszám szerint. Mindkét esetben ugyanazon bizonylatot kapjuk. Sorszám szerinti lekérésnél a sorszám egy adott napi, napi forgalmi jelentés sorszámát jelenti.

4.1.1 AEE adatai dátum szerint

Folyamat	Kijelző	Megjegyzés
	KEZDŐ DÁTUM: 2001.01.01	
0 8 1 2 0 1	VÉG DÁTUM: 20ÉÉ.HH.NN	
0 8 1 2 0 9		Az utolsó számjegy megnyomása után a nyomtatás automatikusan elkezdődik.

4.1.2 AEE adatai sorszám szerint

	Kijelző	Megjegyzés
	KEZDŐ ÉRTÉK: 0	
10	KEZDŐ ÉRTÉK: 10	
12	VÉGSŐ ÉRTÉK: 12	

A pénztárgép kiszámolja a szükséges papírmennyiséget és amennyiben 25 napi zárásnál több kerül a jelentésre, azaz a kinyomtatásra kerülő papír mennyiség több lesz, mint 1 méter, a pénztárgép kérdést tesz fel a nyomtatás folytatását illetően:

<p>A SZÜKSÉGES PAPÍR X m. ELINDÍTJA? (I/N) I</p>
--

Ahol az 'X' a szükséges papírmennyiség méterben. Az alábbiakban a sorszám szerinti lekérésekről láthatunk példát.

1	DDD Adózó Kft 4444 Szeged Arany János utca 44 DDD Telephelynév 5555 Pécs Messelényi utca 55 12341234-9-10	
3	ADÓUGYI ELLENŐRZŐ EGYSÉG ADATAI AP SZÁM: Y00800023	2
5	INICIALIZÁCIÓS KELTE: 2013.09.20. 08:52 ELLENŐRZŐ SZÁM: 98645B008D2143F9D251A1 11A3E85652275DE234DA194B2B0ACB2D6AFAD8A035	4
7	ZÁRÁSSZÁMTÓL: 0001 ZÁRÁSSZÁMIG: 0005	6
9	ÁFA KULCSOK 2013.09.20. A - 05,00% B - 18,00% C - 27,00% D - AJT E - TAM	8
11	Z 0001 2013.09.20. A - 05,00% : 0 B - 18,00% : 0 C - 27,00% : 0 D - AJT : 0 E - TAM : 0 NAPI FORGALOM: 0 GÖNGYÖLITETT FORGALOM (GT): 0	10
14	Z 0002 2013.09.23. A - 05,00% : 1 000 B - 18,00% : 100 C - 27,00% : 0 D - AJT : 0 E - TAM : 0 NAPI FORGALOM: 1 100 GÖNGYÖLITETT FORGALOM (GT): 1 100 =====	13
16	A - 05,00% : 1 000 B - 18,00% : 100 C - 27,00% : 0 D - AJT : 0 E - TAM : 0 =====	14
18	IDŐSZAK ÖSSZ. (Ft): 1 100 GÖNGYÖLITETT FORGALOM (GT)(Ft): 1 149 =====	15
20	ÖSSZES ZÁRÁS SZÁMA: 2 RAM TÖRLÉSEK SZÁMA: 1 2013.09.23. 09:51 NAV ELLENŐRZŐ KÓD: 4E5A3 AP Y00800023	17, 19

1. Fejléc, a tulajdonos adatai.
2. A bizonylat címe.
3. AP szám.
4. AEE inicializálásának kelte.
5. Ellenőrző szám.
6. Lekérdezés kezdete/vége (amennyiben a megadott záró sorszám, vagy dátum nagyobb, mint az adómemóriában eltárolt, a legnagyobb eltárolt érték lesz a vég érték).
7. ÁFA kulcsok beírásának dátuma.
8. ÁFA értékek.
9. Az adott napi zárás sorszáma és dátuma.
10. ÁFA körönkénti eladások az adott napon.
11. Napi forgalom összesen.
12. GT az adott nap zárásakor.
13. További napi zárások a lekérdezett perióduson belül.
14. Összes forgalom ÁFA körönként.
15. Lekérdezett időszak összes forgalma.
16. GT a lekérdezés időpontjában.
17. Összes napi zárás száma.
18. Összes RAM törlések.
19. Dátum és idő.
20. NAV engedélyszám.

4.2 Gyűjtő lista

Jelentés a definiált forgalmi gyűjtőkről:

DDD Adozó Kft 4444 Szeged Arany János utca 44 DDD Telephelynév 5555 Pécs Messelényi utca 55 12341234-9-10		
NEM ADÓUGYI BIZONYLAT GYŰJTŐ LISTA		2
SZAM-NEV----- -ÁFA-E/F-TU-----MAXIM.ÁR-		4
3	GY01 GYŰJTŐ 01	6
5	ÁD0 3	8
7	GY02 GYŰJTŐ 02	
	B00 3	0
	GY03 GYŰJTŐ 03	
	C00 3	0
	GY04 GYŰJTŐ 04	
	D00 3	0
	GY05 GYŰJTŐ 05	
	E00 3	0
	GY06 GYŰJTŐ 06	
	ÁD0 3	0
	GY07 GYŰJTŐ 07	
	B00 3	0
	GY08 GYŰJTŐ 08	
	C00 3	0
	GY09 GYŰJTŐ 09	
	D00 3	0
	GY10 GYŰJTŐ 10	
	E00 3	0
	GY11 GYŰJTŐ 11	
	ÁD0 3	0
	GY12 GYŰJTŐ 12	
	B00 3	0
10	#01/01	2013.09.19. 11:30
	NEM ELLENŐRZŐ KÓD: D7F22 NEM ADÓUGYI BIZONYLAT	
		11

1. Fejléc, a tulajdonos adatai.
2. A bizonylat címe.
3. Gyűjtő sorszáma.
4. Gyűjtő neve.
5. Gyűjtő ÁFA kategóriája.
6. Az adott gyűjtőhöz tartozó engedmények, felárak megengedettek.
7. A gyűjtőbe értékesített mennyiségeknél megadható tizedesjegyek számát meghatározó paraméter.
8. Gyűjtőbe megadható maximális ár. Ha ez 0 akkor nincs limit.
9. A többi forgalmi gyűjtő adatai.
10. Pénztár száma/pénztáros száma.
11. Dátum és idő.

4.3 PLU lista

Jelentést kapunk a definiált árucikkek tartalmáról. Megadható a lekérdezés tartama és a nyomtatás bármikor megállítható valamelyik gomb lenyomásával.

Folyamat	Kijelző	Megjegyzés
	KEZDŐ ÉRTÉK: 1	
1	PLU LISTA KEZDETÉNEK MEGADÁSA: 1	A megadható legkisebb érték 1.
	LISTÁZÁS BÁRMELY GOMBBAL MEGÁLLÍTHATÓ	Lista nyomtatás megszakításakor néhány másodperc eltérés van a gomb lenyomása és a nyomtatás leállása között.

1. Fejléc, a tulajdonos adatai

2. A bizonylat címe

3. Árucikk száma

4. Árucikk megnevezése

5. Az árucikk melyik ÁFA körbe tartozik

6. Az árucikk melyik gyűjtőbe tartozik

7. Az árucikkhez tartozó vonalkód

8. Az árucikk ára

9. További árucikkek

10. Az adott PLU –hoz megadható mennyiségek tizedes-jegyeinek számát meghatározó paraméter

11. Ha a PLU göngyölegként definiált, "1" kerül nyomtatásra, egyébként szóköz.

12. Pénztár száma/pénztáros száma

13. Dátum és idő

4.4 Beállítások

Ezek a jelentések a pénztárgép beállításairól adnak információt a PLU –k és az árucikk gyűjtők beállításait kivéve. A beállítások alatt két féle jelentés nyomtatható:

4.4.1 Pénztárosok és jogkörök

1 { Alma Bt.
1022 Budapest Bimbo ut 3/11
Alma Bt. telephely
1025 Budapest Szepvolgyi ut 1/1
1000001-1-11

2 { **NEM ADÓGYI BIZONYLAT**
BEÁLLÍTÁS LISTA
PÉNZTÁROSOK ÉS JOGKÖRÖK

3 { -----
DEFINIÁLT PÉNZTÁROSOK:
SZ. PÉNZTÁROS SZ. PÉNZTÁROS JOGKÖRÖK

01 FÖNÖK 104 FÖNÖK
08 PENZT.ÖSSZESÍTÉS 8 101 PÉNZTÁROS
09 PENZT.ÖSSZESÍTÉS 9 101 PÉNZTÁROS
10 PENZT.ÖSSZESÍTÉS 10 101 PÉNZTÁROS

SZ. PÉNZTÁROS JOGKÖRÖK
MAX. : ENGEDMÉNY/FELÁR

4 { -----
01 PÉNZTÁROS 100,0% 100,0%
02 FOPÉNZTÁROS 100,0% 100,0%
03 ADMINISZTRÁTOR 100,0% 100,0%
04 FÖNÖK 100,0% 100,0%
05 100,0% 100,0%
06 100,0% 100,0%
07 100,0% 100,0%
08 100,0% 100,0%

5 { PÉNZTÁROS JOGKÖRÖK:
SZ. | 1 2 3 4 5 6 7 8

01 | ELADÁS
 1 1 0 1 0 0 0 0
02 | MUSZAK ZÁRÁS
 1 1 1 1 0 0 0 0
03 | MUSZAK LEOLVASÁS
 0 0 1 1 0 0 0 0
04 | BEFIZETÉS
 1 1 0 1 0 0 0 0
05 | KIFIZETÉS
 1 1 0 1 0 0 0 0
06 | FELFÜZÖTT JELENTÉS
 1 1 0 1 0 0 0 0
07 | FÜKNYÍTÁS
 1 1 1 1 0 0 0 0
08 | HASZNÁLOI FUNKCIÓK
 0 0 1 1 0 0 0 0
09 | SZERVIZ FUNKCIÓK
 0 0 0 1 0 0 0 0
10 | NAPI FORGALMI JELENTÉS
 0 1 0 1 0 0 0 0
11 | NAPI LEOLVASÁS
 0 0 1 1 0 0 0 0
12 | PLU ZÁRÁS
 0 0 0 1 0 0 0 0
13 | PLU LEOLVASÁS
 0 0 1 1 0 0 0 0
14 | GÖNGYÖLÉJEGY ZÁRÁS
 0 0 0 1 0 0 0 0
15 | GÖNGYÖLÉJEGY LEOLVASÁS
 0 0 1 1 0 0 0 0
16 | GYŰJTO ZÁRÁS
 0 0 0 1 0 0 0 0
17 | GYŰJTO LEOLVASÁS
 0 0 1 1 0 0 0 0
18 | ÖSSZESÍTETT PÉNZTÁROS MUSZAK ZÁRÁS
 0 0 0 1 0 0 0 0

1. Fejléc, a tulajdonos adatai.
2. A bizonylat címe.
3. A pénztárosok és a hozzájuk rendelt jogkörök.
4. Maximálisan adható kedvezmények és felárak százalékban.
5. Pénztárosokhoz kiosztott jogosultságok („1”: IGEN, „0”: NEM).

5

```

19 | ÖSSZESÍTETT PÉNZTÁROS MŰSZAK
LEOLVASÁS
   0 0 1 1 0 0 0 0
20 | ÖRANKENTI JELENTÉS
   0 0 1 1 0 0 0 0
21 | AEE ADATAI
   0 0 1 1 0 0 0 0
22 | PLU LISTA
   0 0 1 1 0 0 0 0
23 | BEÁLLÍTÁS LISTA
   0 0 1 1 0 0 0 0
24 | PLU-K DEFINIÁLÁSA
   0 0 1 1 0 0 0 0
25 | VÁLLATOK
   0 0 1 1 0 0 0 0
26 | BEÁLLÍTÁSOK
   0 0 1 1 0 0 0 0
27 | FÖNÖK BEÁLLÍTÁSOK
   0 0 1 1 0 0 0 0
28 | PÉNZTÁROSOK
   0 0 1 1 0 0 0 0
29 | PÉNZTÁROS JOGGOKOK
   0 0 1 1 0 0 0 0
30 | PÉNZTÁRGEP BEÁLLÍTÁSOK
   0 0 0 1 0 0 0 0
31 | NYITOTT NYUGTA SZTORNO
   1 1 0 1 0 0 0 0
32 | TETEL SZTORNO
   1 1 0 1 0 0 0 0

```

```

-----
FELFÜZÖTT JELENTÉS A PÉNZTÁROS JOGGOKHOZ:
SZ. | 1 2 3 4 5 6 7 8
-----

```

6

```

NAPI LEOLVASÁS
   0 0 1 0 0 0 0 0
PLU LEOLVASÁS
   0 0 1 0 0 0 0 0
GYŰJTŐ LEOLVASÁS
   0 0 1 0 0 0 0 0
GÖNGYÖLEGJEGY LEOLVASÁS
   0 0 1 0 0 0 0 0
BEJELENTKEZETT PÉNZTÁROS MŰSZAK
LEOLVASÁS
   0 0 1 0 0 0 0 0
ÖRANKENTI JELENTÉS
   0 0 1 0 0 0 0 0
PÉNZTÁRJELENTÉS
   0 0 1 0 0 0 0 0
PÉNZÜGYI LEOLVASÁS I
   0 0 1 0 0 0 0 0
PÉNZÜGYI LEOLVASÁS II
   0 0 1 0 0 0 0 0
NAPI FORGALMI JELENTÉS
   0 1 0 1 0 0 0 0
PLU ZÁRÁS
   0 0 0 1 0 0 0 0
GYŰJTŐ ZÁRÁS
   0 0 0 1 0 0 0 0
GÖNGYÖLEGJEGY ZÁRÁS
   0 0 0 1 0 0 0 0
PÉNZÜGYI ZÁRÁS I
   0 0 0 1 0 0 0 0
PÉNZÜGYI ZÁRÁS II
   0 0 0 0 0 0 0 0
MŰSZAK ZÁRÁS
   1 1 0 1 0 0 0 0

```

7

```

-----
HU1/01          2022.05.23 11:12
NRA ELLENŐRZŐ KÓD: D195F
NEM ADÓÜGYI BIZONYLAT

```

8

6. Pénztárosokhoz beállított felfűzött jelentések („1”: IGEN, „0”: NEM).
7. Pénztár száma/pénztáros száma.
8. Dátum és idő.

4.4.2 Egyéb beállítások

1. Alma Bt.
1022 Budapest Bimbo ut 3/11
Alma Bt. telephely
1025 Budapest Szepvolgyi ut 1/1
1000001-1-11

2. NEM ADÓGYI BIZONYLAT
BEÁLLÍTÁS LISTA
EGYÉB BEÁLLÍTÁSOK

3. FIZETŐESZKÖZÖK:

01 KESZPENZ :	NEM IG.
02 BANKKARTYA :	IG. NEM
03 UTALVÁNY :	NEM NEM
04 SZÉP KARTYA :	NEM NEM
05 AZONNALI E. FIZETÉS :	NEM NEM

4. VALUTÁK:

KESZPENZ EUR: 1 EUR = 300 HUF

5. NYUGTA BEÁLLÍTÁSOK:
ALAP ÉRTEKESÍTÉSI MÓD: ELADÁS
LABLEC SOROK:
MAX. ENGEDMÉNY: 100,0 %
MAX. FELÁR: 100,0 %
MAX. TÉTEL ÁR: 0
MAX. NYUGTÁSOR ÉRTEK: 0
NYUGTA MAXIMÁLIS ÖSSZEGE: 899 999
NYITOTT ÁR: IG.
KÖTELEZŐ ÖSSZEG MEGADÁS: NEM
KIJELENTKEZÉS NYUGTÁZÁS UTÁN: NEM
ALAP FIZ.MÓD: KESZPENZ

6. VONALKÓD BEÁLLÍTÁSOK:
VONALKÓD ÁR/MENNYISÉG:
VONALKÓD MENNYISÉG: 28 29
VONALKÓD ÁR: 23 24
BELSŐ ELLENŐRZŐSZÁM: NEM
VONALKÓD HOSSZ: 6 SZÁMJEGY
PREFIX USB OLVASÓKHOZ: 0

7. GYORSBILLENTYŰK:

01 GY01	NEM	NEM	NEM
02 GY02	NEM	NEM	NEM
03 GY03	NEM	NEM	NEM
04 GY04	NEM	NEM	NEM
05 GY05	NEM	NEM	NEM

8. KOMMUNIKÁCIÓS BEÁLLÍTÁSOK
KOMMUNIKÁCIÓS EGYSÉGEK:
GSM (BELSŐ EGYSÉG):
ENGEDELVEZETT: IG.
APN: ma.nav.cxrn
MODEM BEJEL.: 240422602316688
NINCS (KÜLSŐ EGYSÉG):

1. Fejléc, a tulajdonos adatai.
2. A bizonylat címe.
3. Beprogramozott fizetőeszközök (Bankkártya típus - IGEN/NEM és a visszajáró engedélyezett - IGEN/NEM).
4. Beállított valuták és árfolyamok.
5. Nyugták beállításai.
6. Vonalkód beállítások.
7. Beprogramozott gyors eladás billentyűk.
8. Beállított kommunikációs paraméterek és információk.

9	ELADÓ OLDALI KIJELEZŐ: HÁTTÉRFENY: 50 TAKARÉKOS AKKU MÓDBAN: NEM HÁTTÉRFENY IDEJE: 00:15 SZÍNEK: SZÍN 1
10	VEVŐ OLDALI KIJELEZŐ: HÁTTÉRFENY: 50 TAKARÉKOS AKKU MÓDBAN: NEM HÁTTÉRFENY IDEJE: 00:15 KIJELEZŐ VEDŐ: NINCSE
11	HANGOK: BILLENTYÜZET HANG: 1G. HIBA JELZÉS: 1G. MEGERŐSÍTÉS HANG: 1G. AKKU FESZ. ALACSONY JELZ.: 1G.
12	SOROS PORT BEÁLLÍTÁS: ÁLLANDÓ PORTSZÁM
13	AUTO KIKAPCSOLÁS: ZÁR IDEJE AKKU MÓDBAN: 00:30:00 ZÁR IDEJE TÁP MÓDBAN: 00:30:00 KIKAPCSOLÁS TÁP MÓDBAN: NEM
14	PÉNZTÁRGÉP SZÁMA: 01 PÉNZTÁROS BEJELENTKÉZÉS: NEM PÉNZTÁROS ÖSSZESÍTÉS: 1G. FIÓKNYITÁS LETILTÁS: NEM PC SZÁMLÁLOK ELLENŐRZÉSE: NEM NAPI FORG. JEL EMLEKEZTETŐ: NEM HÁRUI JEL. EMLEKEZTETŐ: NEM ELADÁS TILTÁSA : 1G. ÁFA NYOMTATÁS : NEM FIÓK NYIT. BIZONYLAT : NEM PLU ELAD NE ADJA GYU ELAD : NEM VALUTA HASZN. ENG. : NEM NULLA ÁRÁRS CSATOLT T. : NEM ENG./FELAR D ÁFARA : NEM 500 ÁFA GYŰJTŐ : NEM PLU SZÁM NYOMTATÁS : NEM
15	#01/01
16	2022.05.23 11:12 NÁRU ELLENŐRZŐ KÓD: BFCDS NEM ÁDÓGYI BIZONYLAT

9. Eladó oldali kijelző beállításai.
10. Vevő oldali kijelző beállításai.
11. Pénztárgép hang beállításai.
12. Soros port beállítása.
13. Beállított automatikus kikapcsolás idő.
14. Egyéb pénztárgép beállítások.
15. Pénztár száma/pénztáros száma.
16. Dátum és idő.

4.5 AEE státusza

1	Alma Bt. 1022 Budapest Bimbo ut 3/11 Alma Bt. telephely 1025 Budapest Szepvolgyi ut 1/1 1000001-1-11	
	NEM ADÓGYI BIZONYLAT AEE STÁTUSZA	2
3	PENZTÁRGÉP GYÁRTÓ: ELZAB S.A. POLAND www.elzab.pl	4
	GYÁRTÓI TÍPUS: MICRA K10 SOROZAT	
5	AP SZÁM: Y20400025	6
	PENZTÁRGÉP HARDVER VERZIÓ: K2H15	7
	PENZTÁRGÉP SZOFTVER VERZIÓ: MEH2.01	
8	PENZTÁRGÉP SZOFTVER SHA ELLENŐRZŐ ÖSSZEG: A06CF78205C5467D595F3B7214D58049C5BA10DFC3 D6BE81B9B04CC152EC6A89	
	AEE HARDVER VER.: K2H15	
	AEE SZOFTVER VER.: 00001	
	MODEM IMEI SZÁMA: 867648042697225	
	MODEM IMSI SZÁMA: 240422602316688	
9	GSM SZOLGÁLTATÓ NEVE: Plus	
	GSM JELSZINT: -69dBm	
	AEE SD SZABAD KAPACITÁS: 16339728 KB (15956 MB)	
	AEE AKKUMULÁTOR TÖLTÉSI SZINTJE: 83% (3.89U)	
	AEE ÁLLAPOT: OK	
10	HASZNALT PLU-K: 0/8000	
	PENZTÁRGÉP AKKUMULÁTOR TÖLTÉS	
	STÁTUSZ: MEGSZEMÉLYESÍTVE	
	RENDSZERBE ÁLLÍTÁS DATUMA: 2022.04.05 09:09:35	
	ELSŐ MEGSZEM. DATUMA: 2022.04.05 09:10:27	
	UTOLSÓ MEG/ÁTSZEM. DATUMA: 2022.04.05 09:10:27	
11	MEGSZEMÉLYESÍTVE MEG/ÁTSZEMÉLYESÍTÉSEK SZÁMA: 1	
	MEG/ÁTSZEMÉLYESÍTÉSSEL HASZNALT SZERVIZ IG. SZÁM: 123456	
	MEG/ÁTSZEMÉLYESÍTÉSSEL HASZNALT KÓD: 5240422602316688	
	AFAKULCSOK: A - 5,00% 4,76% 04,76% B - 18,00% 15,25% 15,25% C - 27,00% 21,26% 21,26% D - 0,00% 0,00% AJT E - 0,00% 0,00% AM	
12	VARROZÁS AZ ÚJ AFAKULCS DEFINÍCIÓKRA: DATUMHOZ KÖTÖTT AFAK: 2022.05.24 11:15:00	13
	A - 28,00% 0,00% B - 18,00% 0,00% C - 5,00% 0,00% D - 0,00% 0,00% E - 0,00% 0,00%	
	ALAP PENZNEM: HUF	14
	EURO BEVEZETÉS DATUMA: FELKESZ. IDŐSZAK KEZDETE: 2029.01.01 00:00:00	15
	EURO ÁTÁLLÁS IDŐPONTJA: 2030.01.01 00:00:00	
	KIVEZETÉSI IDŐSZAK VÉGE: 2030.12.31 23:59:59 300,0 Ft/€	
	ADOMEMÓRIA LIMIT: NAPI FORGALMI JELENTÉSEK: 11/5800	16
	AFA KULCS REKORD: 1/200	
	RAM TÖRLES: 2/25	
	LEFOGLALT: 0%	
	VEDETT MEMÓRIA LEFOGLALT: 0%	
17	#01/01 2022.05.23 11:22	18
	NAJ ELLENŐRZŐ KÓD: BF3A3 NEM ADÓGYI BIZONYLAT	

1. Fejléc, a tulajdonos adatai.
2. A bizonylat címe.
3. Gyártó adatai.
4. Pénztárgép típusa.
5. AP szám.
6. Pénztárgép hardver verzió száma.
7. Pénztárgép szoftver verziószáma.
8. Firmware ellenőrző összeg.
9. AEE modul adatai.
10. Használatban lévő árucikk helyek száma.
11. Pénztárgép megszemélyesítésének állapota és a rendszerbe állításoz, meg/átszemélyesítésekhez tartozó dátumok.
12. Az utolsó ÁFA rekordba mentett ÁFA –csoportok adatai.
13. A jövőben életbe lépő ÁFA –csoportok adatai.
14. Alap pénznem: Forint vagy Euró.
15. Forint periódusban definiált, Euró fázisba váltás dátuma, a felkészülési időszak kezdete és kivezetési időszak vége valamint az átváltási árfolyam.
16. Pénztárgép adómemóriájának állapota.
17. Pénztár száma/pénztáros száma.
18. Dátum és idő.

5 HASZNÁLÓI FUNKCIÓK

MENÜ > HASZNÁLÓI FUNKCIÓK



5.1 Beállítások

MENÜ > HASZNÁLÓI FUNKCIÓK > BEÁLLÍTÁSOK

A cikkek, PLU-k, fizetési módok, gyorsbillentyűk meghatározását, szerkesztését, törlését lehetséges beállítani és meghatározni a funkció segítségével. A gyűjtők módosítása a SZERVIZ MENÜBEN szerviz jogosultsággal lehetséges.

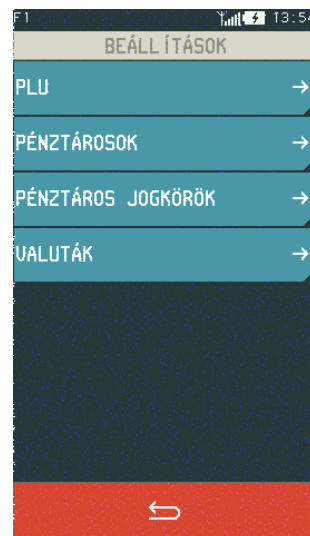

5.1.1 PLU

5.1.1.1 DEFINIÁLÁS

MENÜ > HASZNÁLÓI FUNKCIÓK > BEÁLLÍTÁSOK > PLU > DEFINIÁLÁSA

Ezzel a funkcióval PLU adatokat lehet bevinni és javítani a pénztárgép memóriájában.

A pénztárgépben 5000 PLU határozható meg. Egy PLU bármely üres helyen megadható. Az üres terület az az elem, amelynél nincs cikk meghatározva, vagy egy cikk törölve lett.

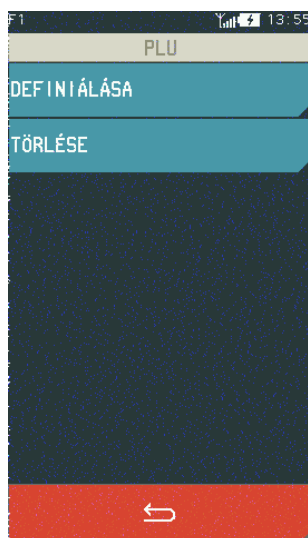

Válassza ki a DEFINIÁLÁS menüpontot

A DEFINIÁLÁS funkció kiválasztása után megjelenik a képernyő, ahol kiválaszthatja a cikktörzsben a kívánt tételt (szabad szám vagy korábban meghatározott cikk). Új PLU bevitel esetén az ELSŐ SZABAD kiválasztása javasolt.

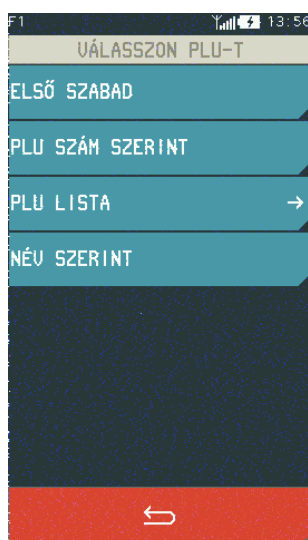

Első szabad hely a cikktörzsben.

A szükséges PLU kiválasztása a PLU törzsben. A PLU szám kiválasztásához nyilak használhatók

Hét PLU-t tartalmazó lista megjelenítése a felhasználó által választott számból. A lista nyilakkal görgethető.

Ez a funkció lehetővé teszi egy korábban a nevével meghatározott PLU kiválasztását szerkesztését.

Ha a PLU alapjában lévő elem ki van jelölve, megjelenik a képernyő, amely lehetővé teszi PLU konfigurálását. Az alábbiakban az egyes paraméterek leírása található, amelyek megnevezése és adókulcsa a meghatározáshoz szükséges.

Írja be a PLU nevét

1 - 20 karakter között
betűk,számok,szóköz
(az eszköz figyelmen kívül hagyja)

Gyűjtő megadása

1 – 99 között, Első 5 ÁFA gyűjtő

Adja meg a vonalkódot

Billentyűzettel vagy olvasóval

ÁFA kód megadása

A-tól C-ig

Tizedesvessző helye

0 – nem látható

1,2 – látható

3 – súlyozott

A speciális csoportba tartozó cikkek automatikusan kizárhatóak a kedvezményből, miután a nyugta beállításában bekapcsolja a KÜLÖNLEGES KEDVEZMÉNY/FELÁR funkciót. A következő célszerű speciális csoportokhoz rendelni: Alkohol, cigaretta.

Kapcsolt termék funkció
bekapcsolása.

Ha az ár kiadásra kerül,
aktiválja ezt az opciót

Adja meg az árat

Ennek az opciónak az aktiválása
lehetővé teszi a cikk zárolását,
pl. ha nincs raktáron

Göngyölegnek definiált PLU

Ha nem kíván kedvezményt és
felárat adni a cikkhez, aktiválja
ezt az opciót

Változtatások mentése



Megjegyzés: A magasabb szintű NYITOTT ÁR opció bekapcsolása a nyugta beállításainál a PLU definiálásában a PLU NYITOTT ÁR beállítását nem érinti közvetlenül az árváltozás lehetőségét vagy zárolását az adott cikknél

KAPCSOLT TERMÉKEK > DEFINIÁLÁS

Lehetőség van egy termék definiálására egy másik termékhez. A kötés után az első cikk értékesítése a létrehozott kötéssel a másik cikk azonos mennyiségének automatikus értékesítését eredményezi.

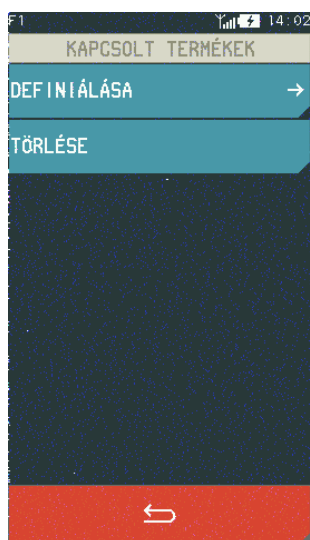

Válassza a DEFINIÁLÁS menüpontot

A DEFINIÁLÁS funkció kiválasztása után megjelenik a képernyő, amely lehetővé teszi az automatikusan eladott cikk kiválasztását az elsővel együtt. A cikk kiválasztásához rendelkezésre álló módszerek egyikének kiválasztása a megfelelő képernyőt eredményezi, lásd az alábbi példákat.

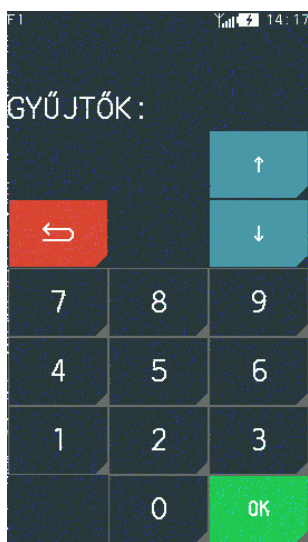

PLU SZÁM SZERINT

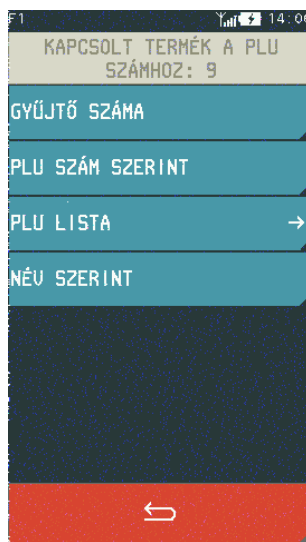

NÉV SZERINT

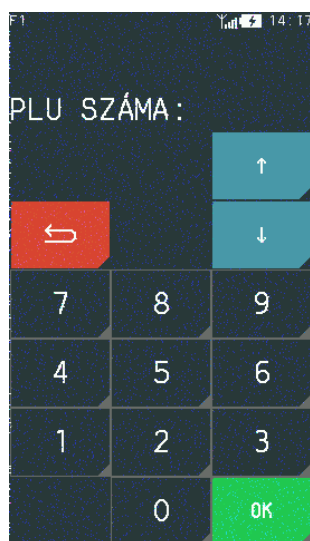
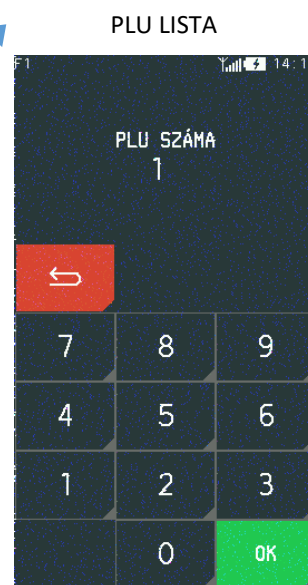

A cikk kiválasztása és elfogadása után az összekapcsolás mentésre kerül. A cikk önmagához nem köthető, a vonatkozó információk megjelennek. Miután adott cikkekhez értékeket rendel, azok közvetlenül a cikkdefiníció szintjéről (előnézeti beállítások) láthatók.

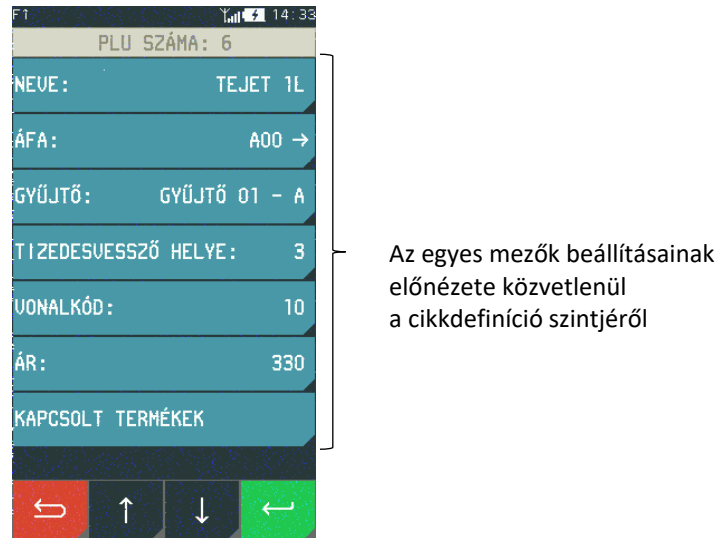

A pénztárgépben meghatározott összes cikk a paraméterekkel és a kapcsolt cikkekkel együtt TERMÉKADATOK jelentés formájában nyomtatható.

KAPCSOLT TERMÉKEK > TÖRLÉS

Lehetőség van a cikkek közötti már meglévő kapcsolatok törlésére. A cikk szerkesztéséhez (amelynek a kötést törölni kell) válassza a TÖRLÉS funkciót a cikk-összerendelésben. Az adatok elfogadása után (a cikkszerkesztő ablakból az OK gombbal kilépve) hangjelzés hallható.

5.1.1.2 TÖRLÉS

MENÜ > HASZNÁLÓI FUNKCIÓK > BEÁLLÍTÁSOK > PLU > TÖRLÉSE

Ez a funkció lehetővé teszi egy PLU törlését a pénztárgép memóriájából. Ha az ÉRT. SZÁML. ELLENŐRZÉSE opció aktiválva van, akkor a PLU törlése előtt az eladási számlálóit Back Office programmal vissza kell állítani. Egy PLU törlése esetén, amikor a számlálók nincsenek nullázva, egy üzenet jelenik meg: NEM NULLA MENNYISÉG ÉS ÖSSZEG SZÁMLÁLÓ”, ebben az esetben a PLU nem törölhető



A TÖRLÉS funkció kiválasztása után megjelenik a képernyő, amely lehetővé teszi a törölni kívánt PLU kiválasztását. A PLU kiválasztásának egyik elérhető módja megegyezik a DEFINIÁLÁS funkcióval.

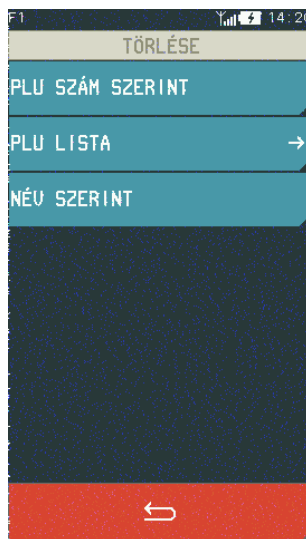

Ha a PLU LISTA elemet választja és a kezdeti számot megadja, akkor a PLU lista a felhasználó által beírt számmal kezdve jelenik meg.



Válassza ki a törölni kívánt PLU-t

A PLU kiválasztása után a pénztárgép megköveteli az adott PLU törlésére vonatkozó döntés végleges visszaigazolását.

A PLU törlése az adatbázisból az „IGEN” billentyűvel történő megerősítést követően történik, a „NEM” gombbal pedig a PLU törlésének művelete megszakítható.

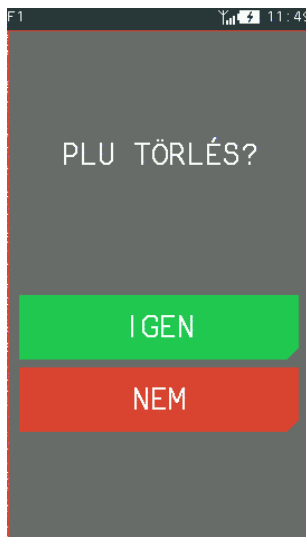

Erősítse meg a választását

5.1.2 PÉNZTÁROSOK

5.1.2.1 DEFINIÁLÁS

MENÜ > HASZNÁLÓI FUNKCIÓK > BEÁLLÍTÁSOK > PÉNZTÁROSOK > DEFINIÁLÁS

Ez a funkció lehetővé teszi a pénztáros definícióinak szerkesztését, beleértve a nevet, jelszót, és hozzárendelheti az valamelyik pénztáros típushoz. A megbízás típusa meghatározza ennek a pénztárosnak a jogköreit, listákhoz való hozzáférést valamint a pénztáros maximális kedvezményét és felárat. Legfeljebb 10 pénztáros határozható meg. Alapértelmezés szerint a pénztárosok a pénztárgépben 1-es számként vannak meghatározva (1 FŐNÖK, jelszó pl.: 5555), teljes hozzáférési jogosultságokkal a pénztárgép funkcióihoz (kivételem Szerviz menü), összesítő pénztárosok (8., 9. és 10. pont), forgalom, befizetések és kivételek, kedvezmények és egyéb értékek összesítésére minden ügyművelet számára, ciklikus jelentéseknél, pl. nap, hét véglegesítése, hónap.

A pénztáros meghatározásának módja a következő.

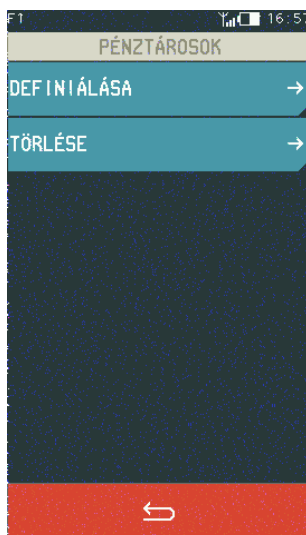

Válassza a DEFINIÁLÁS menüpontot

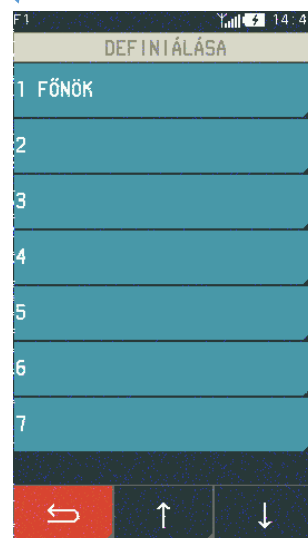

Válassza ki a meghatározni kívánt pénztáros számát, pl 2
1 – 10 között

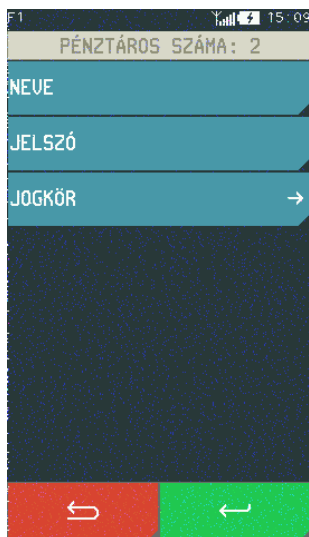

Válassza ki a NEVE menüpontot

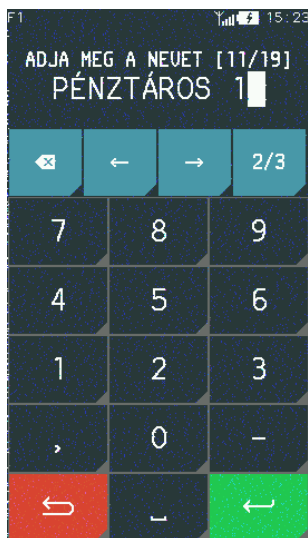

Adja meg a nevet
max. 19 karakter

OK

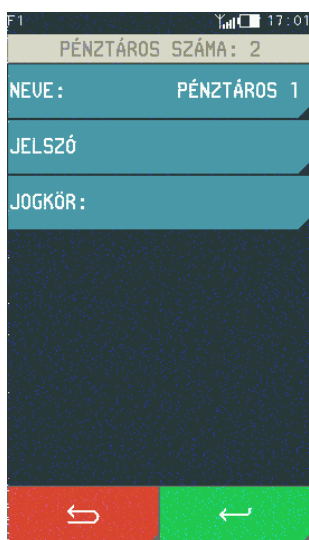

Válassza ki a JELSZÓ menüpontot



Adja meg a jelszót
max. 13 karakter

OK



A pénztáros nevének, jelszavának és jogköreinek megadása után fogadja el az OK gombbal a pénztáros definícióját. Ezt a műveletet hangjelzés erősíti meg.

5.1.2.2 TÖRLÉS

MENÜ > HASZNÁLÓI FUNKCIÓK > BEÁLLÍTÁSOK > PÉNZTÁROSOK > TÖRLÉS

Ez a funkció lehetővé teszi a pénztáros törlését a pénztárgép memóriájából. A pénztáros műszakát először le kell zárni. A pénztáros törléséhez kövesse a meghatározásánál leírtakat, azaz válassza ki a TÖRLÉS funkciót, válassza ki a pénztáros számát, és az IGEN megnyomásával fogadja el a kijelölést. A pénztáros törlődik, és hangjelzés erősíti meg ezt a műveletet.

5.1.3 PÉNZTÁROS JOGKÖRÖK

MENÜ > HASZNÁLÓI FUNKCIÓK > BEÁLLÍTÁSOK > PÉNZTÁROS JOGKÖRÖK

Ennek a funkciónak a segítségével lehetséges egy már létrehozott pénztárosnak a jogosultságait szerkeszteni. Új jogosultság definiálása, meglévő törlése-másolása, illetve a gyári beállítások visszaállítása. A pénztáros jogkörök típusa olyan jogkészséget jelent, amely meghatározza a pénztárgép funkcióihoz való hozzáférés szintjét. pl.: Alapértelmezett beállítások szerint a FŐNÖK pénztáros hozzáfér a pénztárgép összes funkciójához, de a PÉNZTÁROS jogkörrel rendelkezők, csak az értékesítési műveletekhez férnek hozzá. A hozzáférés szintje az adott pénztárosoknál az igényektől függően módosítható. Minden pénztáros egy adott típushoz van hozzárendelve.

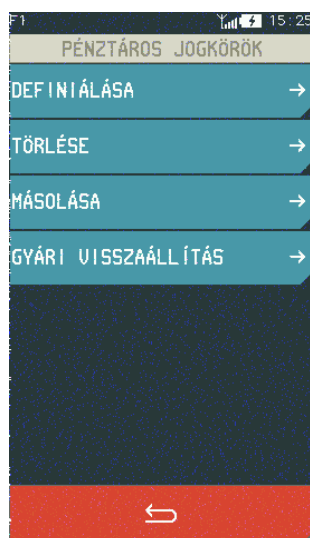

5.1.3.1 DEFINIÁLÁS

MENÜ > HASZNÁLÓI FUNKCIÓK > BEÁLLÍTÁSOK > PÉNZTÁROS JOGKÖRÖK > DEFINIÁLÁS

8 pénztáros típus rögzítése lehetséges a pénztárgépben. Ez azt jelenti, hogy a pénztárhoz hozzá kell rendelni a nevét, megfelelő jogokat, hozzáférést kell engedélyezni a jelentéskészlethez és be kell állítani az értékesítési műveletekhez kapcsolódó maximális kedvezményt és felárat. Alapértelmezettként az első 4 pénztáros típust határozták meg a pénztárgépben (ezek módosíthatóak).

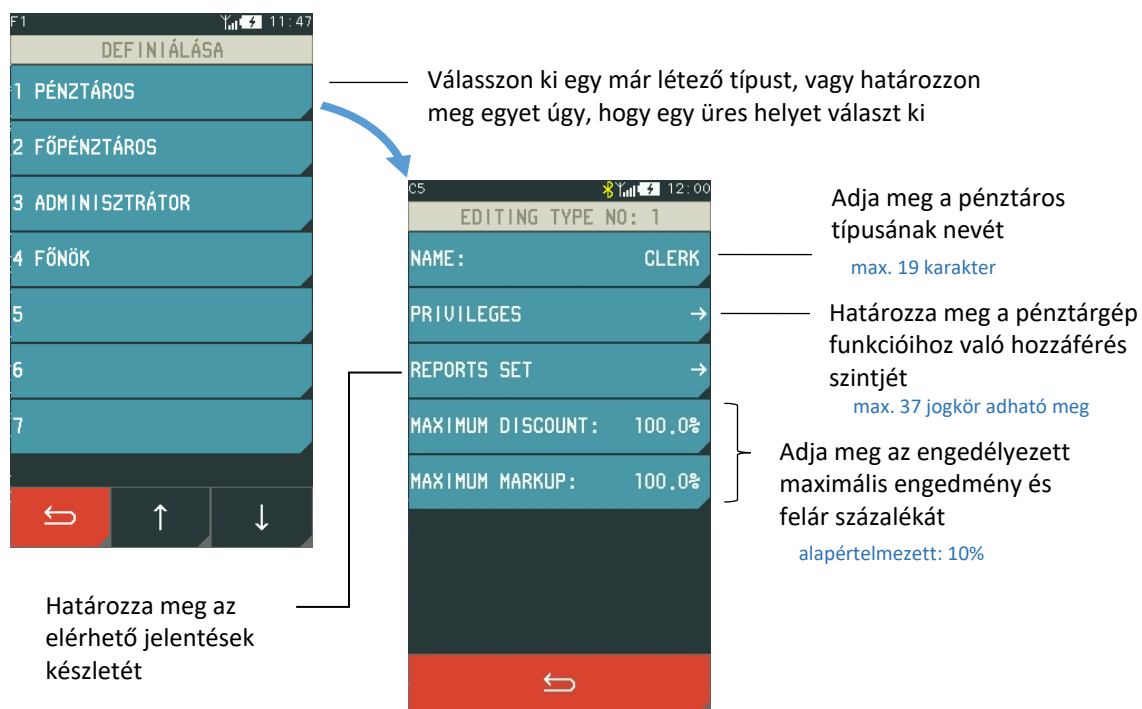

Az alábbiakban bemutatjuk az egyes pénztáros típusok alapértelmezett jogosultságait, amelyek közül néhány közvetlenül érinti a megfelelő funkciók elérését, a GYORS FUNKCIÓK menüből is.

Jogkörök	Leírás	Pénztáros típusa			
		Pénztáros	Főpénztáros	Adminisztrátor	Főnök
ELADÁS	Hozzáférés a cikkek és szolgáltatások értékesítésével kapcsolatos funkcióhoz, beleértve az értékesítési módhoz való hozzáférést is.	✓	✓		✓
MŰSZAK ZÁRÁSOK*	A MŰSZAK ZÁRÁS jelentés kinyomtatása a bejelentkezett pénztáros számára. MENÜ > PÉNZTÁROS FUNKCIÓK > MŰSZAK ZÁRÁSOK	✓	✓	✓	✓
MŰSZAK LEOLVASÁSOK*	A bejelentkezett pénztáros aktív műszakjának a forgalmi információit tartalmazó jelentés kinyomtatása. MENÜ > X JELENTÉSEK > MŰSZAK LEOLVASÁSOK			✓	✓
BEFIZETÉS	A BEFIZETÉS funkció elérése MENÜ > PÉNZTÁROS FUNKCIÓK > BEFIZETÉS	✓	✓		✓
KIFIZETÉS	A KIFIZETÉS funkció használata. MENÜ > PÉNZTÁROS FUNKCIÓK > KIFIZETÉS	✓	✓		✓
FELFŰZÖTT JELENTÉS	A FELFŰZÖTT JELENTÉS funkció hozzáférése a bejelentkezett pénztáros adatai alapján. PÉNZTÁROS FUNKCIÓK > FELFŰZÖTT JELENTÉS vagy GYORS FUNKCIÓK > FELFŰZÖTT JELENTÉS	✓	✓		✓
FIÓKNYITÁS	Fiók nyitása az azt igénylő műveleteken kívül. GYORS FUNKCIÓK> FIÓKNYITÁS	✓	✓	✓	✓
HASZNÁLÓI FUNKCIÓK	A HASZNÁLÓI FUNKCIÓKHOZ való hozzáférés lehetséges.			✓	✓
SZERVIZ FUNKCIÓK	SZERVIZ FUNKCIÓKHOZ való hozzáférés.				
NAPI FORGALMI JELENTÉS	A NAPI FOGALMI JELENTÉS automatikus nyomtatása.	✓	✓	✓	✓
NAPI LEOLVASÁS*	Az NAPI LEOLVASÁS automatikus nyomtatása MENÜ > X JELENTÉSEK > NAPI LEOLVASÁS			✓	✓
PLU ZÁRÁS*	A PLU ZÁRÁS jelentés nyomtatása MENÜ > Z JELENTÉSEK > PLU ZÁRÁS				✓
PLU LEOLVASÁS*	A PLU LEOLVASÁS jelentés nyomtatása. MENÜ > X JELENTÉS > PLU LEOLVASÁS			✓	✓
GÖNGYÖLEGJEGY ZÁRÁS	A GÖNGYÖLEGJEGY ZÁRÁS jelentés nyomtatása. MENÜ > Z JELENTÉSEK > GÖNGYÖLEGJEGY ZÁRÁS			✓	✓
GÖNGYÖLEGJEGY LEOLVASÁS	A GÖNGYÖLEGJEGY LEOLVASÁS jelentés nyomtatása. MENÜ > X JELENTÉS > GÖNGYÖLEGJEGY LEOLVASÁS				✓
GYŰJTŐ ZÁRÁS	A GYŰJTŐ ZÁRÁS jelentés nyomtatása. MENÜ > Z JELENTÉSEK > GYŰJTŐ ZÁRÁS			✓	✓
GYŰJTŐ LEOLVASÁS	A GYŰJTŐ LEOLVASÁS jelentés nyomtatása. MENÜ > X JELENTÉS > GYŰJTŐ LEOLVASÁS				✓
MŰSZAK ZÁRÁSOK	ÖSSZESÍTETT PÉNZTÁROS jelentés kinyomtatása MENÜ > Z JELENTÉS > MŰSZAK ZÁRÁSOK			✓	✓
MŰSZAK LEOLVASÁSOK	ÖSSZESÍTETT PÉNZTÁROS jelentés kinyomtatása MENÜ > X JELENTÉS > MŰSZAK LEOLVASÁS				✓
ÓRÁNKÉNTI JELENTÉS	ÓRÁNKÉNTI JELENTÉS nyomtatása. MENÜ > X JELENTÉS > ÓRÁNKÉNTI JELENTÉS			✓	✓
AEE ADATAI	Az AEE ADATAIT tartalmazó jelentés nyomtatása. MENÜ > EGYÉB JELENTÉSEK > AEE ADATAI			✓	✓
PLU LISTA	PLU LISTA nyomtatása. MENÜ > EGYÉB JELENTÉSEK > PLU LISTA			✓	✓
BEÁLLÍTÁS LISTA	BEÁLLÍTÁS LISTA nyomtatása. MENÜ > EGYÉB JELENTÉSEK > BEÁLLÍTÁSOK			✓	✓

* **MEGJEGYZÉS:** A jelentés a beállítási jogosultságtól függetlenül az adott ügyintéző JELENTÉS KÉSZLETÉBEN kerül kinyomtatásra, ha az az ő jelentéskészletéhez aktiválva volt és az ügyintézőnek hozzáférési joga van a készlet kinyomtatásához.

Jogkörök	Leírás	Pénztáros típusa			
		Pénztáros	Főpénztáros	Adminisztrátor	Főnök
PLU-K DEFINIÁLÁSA	Hozzáférés a funkcióhoz, amivel PLU-kat hozhat létre. MENÜ >> HASZNÁLÓI FUNKCIÓK > BEÁLLÍTÁSOK > PLU > DEFINIÁLÁSA			✓	✓
VALUTÁK	Hozzáférés a valuták árfolyamát meghatározó funkcióhoz. MENÜ >> HASZNÁLÓI FUNKCIÓK > BEÁLLÍTÁSOK > VALUTÁK > DEFINIÁLÁSA			✓	✓
BEÁLLÍTÁSOK	Hozzáférés a BEÁLLÍTÁSOK almenühöz a HASZNÁLÓI FUNKCIÓK menüben.			✓	✓
EGYÉB BEÁLLÍTÁSOK	Hozzáférés Az EGYÉB BEÁLLÍTÁSOK almenühöz a HASZNÁLÓI FUNKCIÓK menüben.			✓	✓
PÉNZTÁROSOK	Hozzáférés a pénztárosokat meghatározó funkcióhoz MENÜ >> HASZNÁLÓI FUNKCIÓK > BEÁLLÍTÁSOK > PÉNZTÁROSOK > DEFINIÁLÁSA			✓	✓
PÉNZTÁROS JOGKÖRÖK	A pénztáros jogkörök definiálásához, törléséhez, másolásához és gyári visszaállításához funkció elérése. MENÜ >> HASZNÁLÓI FUNKCIÓK > BEÁLLÍTÁSOK > PÉNZTÁROS JOGKÖRÖK			✓	✓
PÉNZTÁRGÉP BEÁLLÍTÁSOK	A Pénztárgép beállítások almenü elérése a Használói Funkciók menüben belül. MENÜ >> HASZNÁLÓI FUNKCIÓK > EGYÉB BEÁLLÍTÁSOK > PÉNZTÁRGÉP BEÁLLÍTÁSOK				✓
NYITOTT NYUGTA SZTORNÓ	Nyitott nyugta sztornózásának lehetősége.	✓	✓		✓
TÉTEL SZTORNÓ	Nyugta tétel sztornózásának lehetősége.	✓	✓		✓

5.1.3.2 TÖRLÉS

MENÜ > HASZNÁLÓI FUNKCIÓK > BEÁLLÍTÁSOK > PÉNZTÁROS JOGKÖRÖK > TÖRLÉS

Ezzel a funkcióval a pénztáros jogkör meghatározott típusa a listából a megfelelő elem kiválasztásával törölhető.

5.1.3.3 MÁSOLÁS

MENÜ > HASZNÁLÓI FUNKCIÓK > BEÁLLÍTÁSOK > PÉNZTÁROS JOGKÖRÖK > MÁSOLÁS

Ez a funkció lehetővé teszi a kiválasztott pénztáros teljes jogköreinek másolását a másikba. A jelentéskészlet típusának neve, minden joga és összetétele másolásra kerül. Ez a funkció akkor hasznos, ha hasonló jogköröket és jelentéskészletet rendel különböző típusú pénztárosokhoz.

Az alábbiakban bemutatjuk a pénztáros jogkörök másolásának módját:

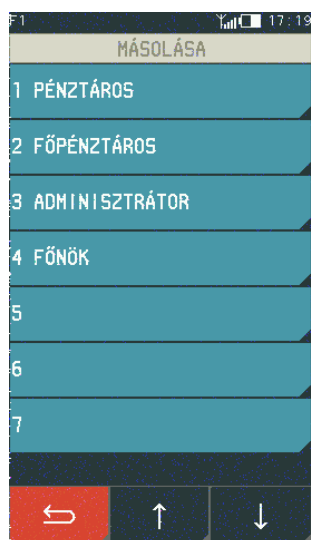

Válassza ki a pénztárost a másolni kívánt jogkörökkel, pl. PÉNZTÁROS

Ezután válassza ki az elemet, amelyre a jogköröket másolni kívánja, pl. 5-ös számú pénztáros

A pénztáros céltípusának megjelölése után a következő üzenet jelenik meg:

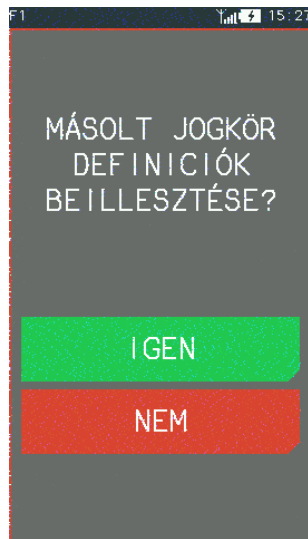

———— A jogkörök másolásához válassza az IGEN gombot

———— A másolás megszakításához válassza a NEM gombot

5.1.3.4 GYÁRI VISSZAÁLLÍTÁS

MENÜ > HASZNÁLÓI FUNKCIÓK > BEÁLLÍTÁSOK > PÉNZTÁROS JOGKÖRÖK > GYÁRI VISSZAÁLLÍTÁS

Ezzel a funkcióval a kiválasztott pénztáros jogkör beállításait és jogosultságait visszaállítja a kiinduló, gyári állapotra.

5.1.1 VALUTÁK

5.1.1.1 DEFINIÁLÁS

MENÜ > HASZNÁLÓI FUNKCIÓK > BEÁLLÍTÁSOK > VALUTÁK

Ez a funkció lehetővé teszi 8 különböző valuta meghatározását, névvel és árfolyammal. Javasoljuk a nemzetközileg használt pénznemek rövidítéseinek megadását, pl. EUR, USD. Ha a pénznemben történő fizetés nem kerül felhasználásra, törölni kell.

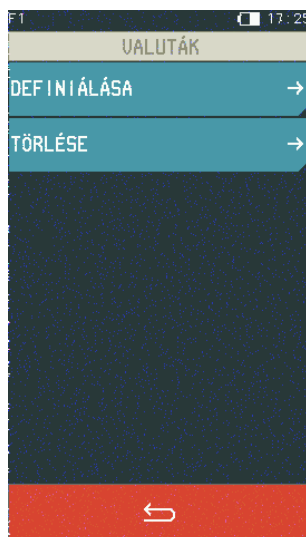

———— Válassza ki a DEFINIÁLÁS menüpontot



———— Válassza ki a meghatározott pénznem tételét, pl. 1



5.1.1.2 TÖRLÉS

A valuta törléséhez kövesse a definiálásnál leírt lépéseket, azaz válassza ki az eltávolítás funkciót, majd a valuta számát, és erősítse meg az IGEN gombbal. A pénznem törlődik, és hangjelzés igazolja a pénztárgép memóriájába történő mentést.

5.2 Egyéb beállítások

MENÜ > HASZNÁLÓI FUNKCIÓK > EGYÉB BEÁLLÍTÁSOK

EGYÉB BEÁLLÍTÁSOK menü

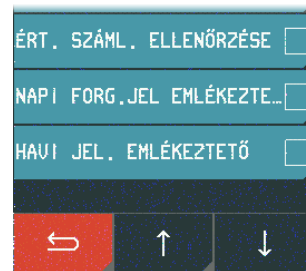
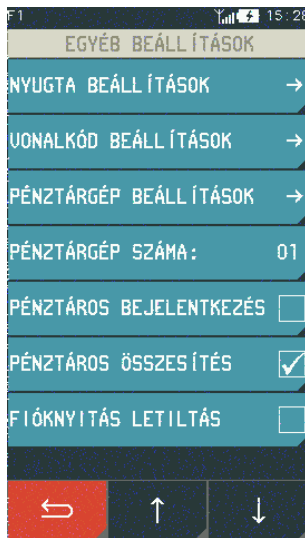

Az alábbi táblázat a pénztárgép alapértelmezett beállításait mutatja be, amelyek részletes leírása a kézikönyv megfelelő fejezeteiben található.

FUNKCIÓ	ALAPÉRTELMEZETT BEÁLLÍTÁS
NYUGTA BEÁLLÍTÁSOK	
ALAP ÉRTÉKESÍTÉSI MÓD	ELADÁS
LÁBLÉC SOROK	
> ELSŐ SOR – HATODIK SOR	MAGAS KARAKTEREK NEM
	SZÉLES KARAKTEREK NEM
	KÖZÉPRE IGAZÍTÁS IGEN
MAX. ENGEDMÉNY	100 %
MAX. FELÁR	100 %
NYUGTA LIMITEK	MAX. TÉTEL ÁR 0
	MAX. NYUGTASOR ÉRTÉK 0
	NYUGTA MAXIMÁLIS VÉGÖSSZEGE 0
NYITOTT ÁR	IGEN
KÖTELEZŐ ÖSSZEG MEGADÁS	NEM
KIJELENTKEZÉS NYUGTA UTÁN	NEM
ALAP FIZ. MÓD	KÉSZPÉNZ
VONALKÓD BEÁLLÍTÁSOK	
MENNYISÉG ÉS ÁR VONALKÓD	
VONALKÓD JELLEMZŐK	MENNYISÉG 27, 29
	ÁR 23, 24
BELSŐ ELLENŐRZŐSZÁM	NINCS

FUNKCIÓ	ALAPÉRTELMEZETT BEÁLLÍTÁS	
VONALKÓD HOSSZ	6 SZÁMJEGY	
PREFIX VONALKÓDOLVASÓHOZ		
PREFIXEK	NINCS	
PREFIX BEÁLLÍTÁS	NINCS	
PÉNZTÁRGÉP BEÁLLÍTÁSOK		
ELADÓ OLDALI KIJELEZŐ	HÁTTÉRFÉNY	50%
	TAKARÉKOS AKKU MÓDBAN	NEM
	HÁTTÉRFÉNY IDEJE	15 MÁSODPERC
	SZÍNEK	SZÍN 1
VEVŐ OLDALI KIJELEZŐ	HÁTTÉRFÉNY	50%
	TAKARÉKOS AKKU MÓDBAN	NEM
	HÁTTÉRFÉNY IDEJE	15 MÁSODPERC
	KIJELEZŐ VÉDŐ	NINCS
HANGOK	BILLENTYŰZET HANG	BE
	HIBAJELZÉS	BE
	MEGERŐSÍTÉS HANG	BE
	AKKU FESZ. ALACSONY JELZÉS	BE
NYOMTATÓ BEÁLLÍTÁSOK	SÚRÚSÉG	NORMÁL
ÉRTÉKESÍTÉSI HÁTTÉRTÁR	PC-re beállítható	
AUTO KIKAPCSOLÁS	KIKAPCS. IDEJE AKKU MÓDBAN	30 PERC
	KIKAPCS. IDEJE TÁP MÓDBAN	30 PERC
	KIKAPCSOLÁS TÁP MÓDBAN	NEM
ÉRTÉKESÍTÉSI HÁTTÉRTÁR	PC	
PÉNZTÁRGÉP SZÁMA	01	
PÉNZTÁROS BEJELENTKEZÉS	NEM	
PÉNZTÁROS ÖSSZESÍTÉS	IGEN	
FIÓKNYITÁS LETILTÁS	NEM	
ÉRT. SZÁML. ELLENŐRZÉSE	NEM	
NAPI FORG. JEL. EMLÉKEZTETŐ	NEM	
NAPI FORG. JEL. EMLÉKEZTETŐ	NEM	

5.2.1 NYUGTA BEÁLLÍTÁSOK

MENÜ > HASZNÁLÓI FUNKCIÓK > EGYÉB BEÁLLÍTÁSOK > NYUGTA BEÁLLÍTÁSOK

Ez a menüpont lehetővé teszi a nyugtákkal és eladásokkal kapcsolatos beállítások módosítását.

5.2.1.1 ALAP ÉRTÉKESÍTÉSI MÓD

MENÜ > HASZNÁLÓI FUNKCIÓK > EGYÉB BEÁLLÍTÁSOK > NYUGTA BEÁLLÍTÁSOK > ALAP ÉRTÉKESÍTÉSI MÓD

Kiválasztható az alapértelmezett értékesítési mód, amely a pénztárgép minden egyes bekapcsolása után automatikusan aktiválódik.

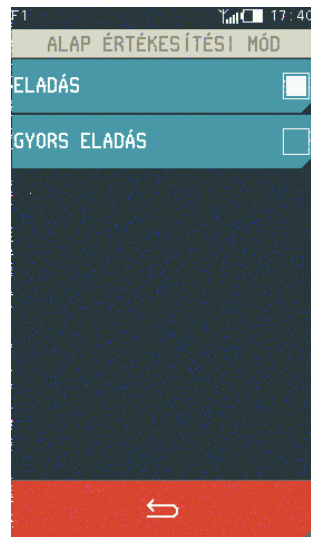

Válasszon ki egyet az elérhető értékesítési módokból.

5.2.1.2 LÁBLÉC SOROK

MENÜ > HASZNÁLÓI FUNKCIÓK > EGYÉB BEÁLLÍTÁSOK > NYUGTA BEÁLLÍTÁSOK > LÁBLÉC SOROK

Ez a funkció lehetővé teszi a nyugta végére nyomtatott bármilyen szöveg, pl. reklám beírását. A nyugta-kiegészítők hat szövegsorral rendelkeznek. Minden sor legfeljebb 42 karakter hosszú lehet (vagy 21 karakter széles betűtípus). Egyéni szövegstílus állítható be minden sorhoz, azaz keskeny betűtípus, széles betűtípus és a szöveg vágott. A konfigurálás módja megegyezik a felhasználói adatokéval.

5.2.1.3 MAX. ENGEDMÉNY

MENÜ > HASZNÁLÓI FUNKCIÓK > EGYÉB BEÁLLÍTÁSOK > NYUGTA BEÁLLÍTÁSOK > MAX. ENGEDMÉNY

A funkció lehetővé teszi a maximális kedvezmény mértékének beállítását (százalékban), amely a nyugta kiállítása során egyszeri pénztárosi bevitelre lehetséges (mind az egyes tételekre, mind a teljes bizonylatra). A maximális kedvezmény megadásához a funkció kiválasztása után adja meg a billentyűzettel a maximális kedvezmény százalékát és fogadja el. A maximális szint ellenőrzéséhez szükséges összegű kedvezmények százalékos engedményként kerülnek kiszámításra. Az alapértelmezett maximális kedvezmény 10%.

5.2.1.4 MAX. FELÁR

MENÜ > HASZNÁLÓI FUNKCIÓK > EGYÉB BEÁLLÍTÁSOK > NYUGTA BEÁLLÍTÁSOK > MAX. FELÁR

A funkció lehetővé teszi a felár maximális szintjének (százalékban) beállítását, amely a pénztáros által a nyugta kiállítása során egyszeri beírásra lehetséges (mind az egyes tételekre, mind a teljes bizonylatra). A maximális jelölés megadásához a funkció kiválasztása után adja meg a billentyűzettel a maximális százalékos jelölést, és fogadja el. A maximális szint ellenőrzéséhez összegben megadott felárak százalékos felárat számítanak ki. Az alapértelmezett maximális felár 10%.

5.2.1.5 NYUGTA LIMITEK

MENÜ > HASZNÁLÓI FUNKCIÓK > EGYÉB BEÁLLÍTÁSOK > NYUGTA BEÁLLÍTÁSOK > NYUGTA LIMITEK

A funkció segítségével állítható be a nyugta: 1. maximális tétel ára, 2. maximális nyugtasor értéke 3. nyugta maximális végösszege:

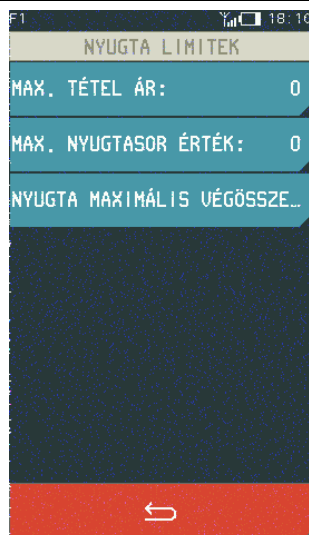

Alapértelmezés szerint a nyugta maximális összege 0, ami azt jelenti, hogy nincs korlátozás.

5.2.1.6 NYITOTT ÁR

MENÜ> HASZNÁLÓI FUNKCIÓK > EGYÉB BEÁLLÍTÁSOK > NYUGTA BEÁLLÍTÁSOK > NYITOTT ÁR

Ez az opció lehetővé teszi annak megadását, hogy a nyugta kiállítása során minden cikknél lehetséges-e átmeneti árváltozás. Az opció bekapcsolása lehetővé teszi az összes cikk árának ideiglenes megváltoztatását, a lehetőség kikapcsolása – az adott cikk árának módosítása a CIKK NYITOTT ÁRRAL attribútum definícióiban történő beállításától függően. Alapértelmezés szerint az opció aktiválva van.

5.2.1.7 KÖTELEZŐ ÖSSZEG MEGADÁS

MENÜ> HASZNÁLÓI FUNKCIÓK > EGYÉB BEÁLLÍTÁSOK > NYUGTA BEÁLLÍTÁSOK > KÖTELEZŐ ÖSSZEG MEGADÁS

Ennek a funkciónak a bekapcsolása a bizonylat lezárásakor a fizetési összeg megadásának kötelezettségét kényszeríti ki. KÖTELEZŐ ÖSSZEG MEGADÁS funkció az OK gomb megnyomása után hangjelzéssel jelzi a nyugta összesítőjében, hogy a megfelelő összeget be kell írni és elfogadni. Alapértelmezés szerint az opció ki van kapcsolva, vagyis a megfelelő fizetési összeget a rendszer automatikusan jelzi.

5.2.1.8 KIJELENTKEZ. NYUGTA UTÁN

MENÜ> HASZNÁLÓI FUNKCIÓK > EGYÉB BEÁLLÍTÁSOK > NYUGTA BEÁLLÍTÁSOK > KIJELENTKEZ. NYUGTA UTÁN

A funkció aktiválásakor a pénztáros a lezárt nyugta után kijelentkezik (a pénztáros pénztárgépbe történő újbóli bejelentkezése nélkül nem tudja folytatni az eladást). A kijelentkezést hangjelzés és a pénztáros kijelentkezéséről a kijelzőn megjelenő információ erősíti meg.

5.2.1.9 ALAP FIZ. MÓD

MENÜ> HASZNÁLÓI FUNKCIÓK > EGYÉB BEÁLLÍTÁSOK > NYUGTA BEÁLLÍTÁSOK > ALAP FIZ. MÓD

Ez a funkció lehetővé teszi az alapértelmezett fizetési mód beállítását a már meglévők közül. Alapértelmezés szerint a készpénz a beállított fizetési mód.

5.2.2 VONALKÓD BEÁLLÍTÁSOK

MENÜ > HASZNÁLÓI FUNKCIÓK > EGYÉB BEÁLLÍTÁSOK > VONALKÓD BEÁLLÍTÁSOK

Ez a funkció lehetővé teszi a vonalkód műveletekkel kapcsolatos beállítások módosítását.

Menü

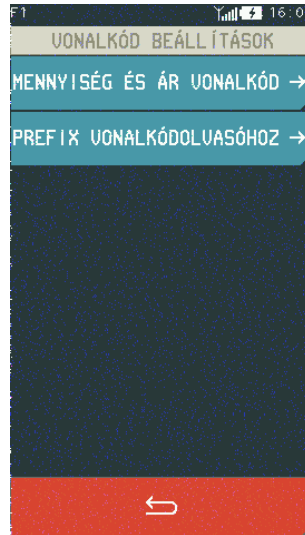

5.2.2.1 MENNYISÉG ÉS ÁR VONALKÓD

MENÜ > HASZNÁLÓI FUNKCIÓK > EGYÉB BEÁLLÍTÁSOK > VONALKÓD BEÁLLÍTÁSOK > MENNYISÉG ÉS ÁR VONALKÓD

Menü

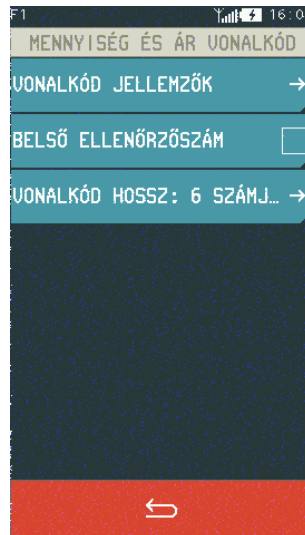

5.2.2.1.1 VONALKÓD JELLEMZŐK

MENÜ > HASZNÁLÓI FUNKCIÓK > EGYÉB BEÁLLÍTÁSOK > VONALKÓD BEÁLLÍTÁSOK > MENNYISÉG ÉS ÁR VONALKÓD > VONALKÓD JELLEMZŐK

A funkció az adott cikk mennyiségét (súlyát) vagy árát (értékét) tartalmazó vonalkódokra vonatkozik. A pénztárgépben 5 prefix definiálható a 0-99 közötti értékekkel a mennyiségi kódokhoz és 5 az értéket tartalmazó kódokhoz. A pénztárgépben definiált alapértelmezett prefixek a 27 és 29 a mennyiséget tartalmazó kódok, valamint a 23 és 24 az értéket tartalmazó kódok. Az alapértelmezés szerint meghatározott prefixek szabadon szerkeszthetők. A funkció kiválasztása után a kódok mennyiségi vagy értéki prefixei definiálhatók.

Minta:

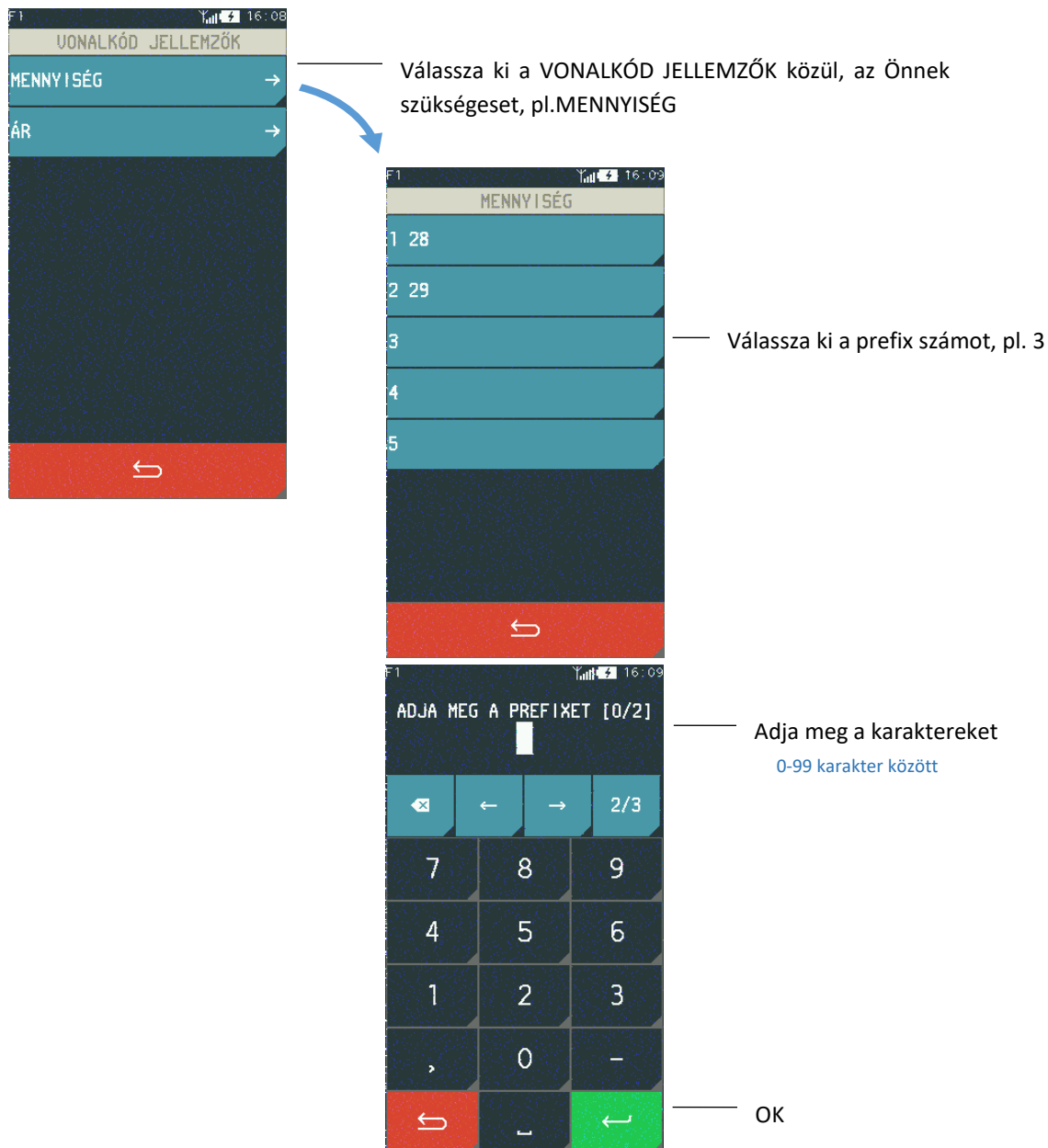

A megadott előtag törléséhez fogadja el az üres előtagot.

5.2.2.1.2 BELSŐ ELLENŐRZŐSZÁM

MENÜ > HASZNÁLÓI FUNKCIÓK > EGYÉB BEÁLLÍTÁSOK > VONALKÓD BEÁLLÍTÁSOK > MENNYISÉG ÉS ÁR VONALKÓD > BELSŐ ELLENŐRZŐSZÁM

Az opció bekapcsolja az összeg belső ellenőrzőszámának az ellenőrzését a mennyiséggel és értékkel rendelkező kódoknál. Ha minden mennyiséggel és értékkel ellátott vonalkóddal ellátott cikk rendelkezik a szabvány szerint kiszámított belső ellenőrzőszámmal, akkor ennek a funkciónak a bekapcsolása javasolt.

5.2.2.1.3 VONALKÓD HOSSZ

MENÜ > HASZNÁLÓI FUNKCIÓK > EGYÉB BEÁLLÍTÁSOK > VONALKÓD BEÁLLÍTÁSOK > MENNYISÉG ÉS ÁR VONALKÓD > VONALKÓD HOSSZ

Ezzel a funkcióval kiválasztható, hogy a mennyiséggel és értékkel ellátott vonalkódokat hat vagy hét számjegyből álló azonosító számokkal értelmezi az eszköz. Az alapértelmezett beállítás a hat számjegy. Ezt az opciót ajánlott a címkenyomtató beállításához igazítani.



MEGJEGYZÉS: A vonalkód belső ellenőrzőszámának ellenőrzése mennyiséggel vagy értékkel csak akkor lehetséges, ha a hatjegyű beállítás van kiválasztva.

5.2.2.2 PREFIX VONALKÓDOLVASÓHOZ

MENÜ > HASZNÁLÓI FUNKCIÓK > EGYÉB BEÁLLÍTÁSOK > VONALKÓD BEÁLLÍTÁSOK > PREFIX VONALKÓDOLVASÓHOZ

Ez a funkció lehetővé teszi a vonalkód prefix (az olvasó által a megfelelő vonalkód előtt küldött kiegészítő karakter) beállítását, ha Bluetooth-olvasóval vagy USB-olvasóval működik. A prefix választható a meghatározottak közül (LISTA), vagy beírható egy 0-255 közé eső tartományba, ahol a 0 érték azt jelenti, hogy nincs előtag. Alapértelmezés szerint a NINCS PREFIX van beállítva (a 0 érték). A prefix utolsó beállítása mindig érvényes, függetlenül attól, hogy beírták vagy a listából választották ki.

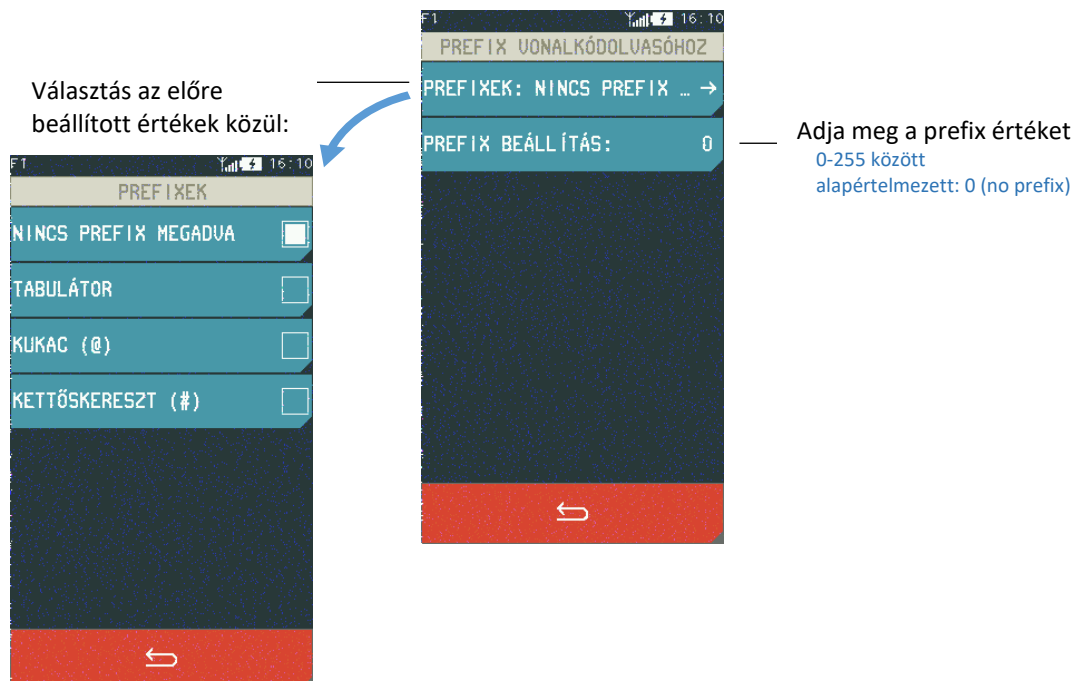

MEGJEGYZÉS: A prefixet azonosra kell beállítani a pénztárgépben és a vonalkód olvasókban, hogy a Bluetooth és az USB vonalkód olvasó megfelelően működjön. Az USB-olvasónak emellett billentyűzet üzemmódban (ún. HID osztályban) kell működnie.

5.2.3 PÉNZTÁRGÉP BEÁLLÍTÁSOK

5.2.3.1 ELADÓ OLDALI KIJEZŐ

MENÜ > HASZNÁLÓI FUNKCIÓK > EGYÉB BEÁLLÍTÁSOK > PÉNZTÁRGÉP BEÁLLÍTÁSOK > ELADÓ OLDALI KIJEZŐ

Lehetőség van az eladó oldali kijelző háttérvilágításának erősségét és színösszeállítását megváltoztatni. A kijelző háttérvilágítása befolyásolja többek között a készülék működési idejét. A töltések közötti idő meghosszabbításához csökkentse a kijelző háttérvilágításának erejét, ha a készülék akkumulátorról működik.

Állítsa be a készülék háttérvilágításának erejét

0 – 100 % között
alapértelmezett: 50%

A beállított idő után a kijelző háttérfényének ereje minimálisra csökken (függetlenül a beállított háttérvilágítási szinttől) (függetlenül a háttérvilágítás beállított fényerejétől)

5 másodperc és 10 perc között
alapértelmezett: 15 másodperc



Amikor a pénztárgép takarékos akku módban működik, ennek az opciónak az aktiválása 30%-al csökkenti a kijelző háttérvilágításának az erejét (vagy kevesebb, ha a beállított fényerő kevesebb mint 30%) pl 100%-ról 70%-ra

Az eszközön beállítható színek változtatása.

szín 1, szín 2

5.2.3.2 VEVŐ OLDALI KIJEZŐ

MENÜ > HASZNÁLÓI FUNKCIÓK > EGYÉB BEÁLLÍTÁSOK > PÉNZTÁRGÉP BEÁLLÍTÁSOK > VEVŐ OLDALI KIJEZŐ

A vevő oldali kijelző háttérfényének a beállítása hasonló az eladó oldali kijelzőhöz. A színek nem változtathatók, de a KIJEZŐ VÉDŐ funkció lehetővé teszi, hogy válasszon egyet a rendelkezésre álló típusok közül.

- NINCS
- ÓRA

5.2.3.3 HANGOK

MENÜ > HASZNÁLÓI FUNKCIÓK > EGYÉB BEÁLLÍTÁSOK > PÉNZTÁRGÉP BEÁLLÍTÁSOK > HANGOK

Lehetőség van hangjelzések beállítására a pénztárgépben (be-/kikapcsolás).

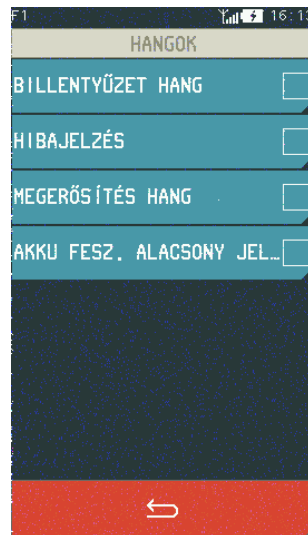

5.2.3.4 NYOMTATÓ BEÁLLÍTÁSOK

MENÜ > HASZNÁLÓI FUNKCIÓK > EGYÉB BEÁLLÍTÁSOK > PÉNZTÁRGÉP BEÁLLÍTÁSOK > NYOMTATÓ BEÁLLÍTÁSOK

Lehetőség van a nyomtatás sűrűségének beállítására: normál, halványabb vagy sötétebb.

5.2.3.5 AUTO KIKAPCSOLÁS

MENÜ > HASZNÁLÓI FUNKCIÓK > EGYÉB BEÁLLÍTÁSOK > PÉNZTÁRGÉP BEÁLLÍTÁSOK > AUTO KIKAPCSOLÁS

Ez a funkció lehetővé teszi a pénztárgép automatikus kikapcsolását az előre beállított idő után (formátum: ÓÓ:PP:MM). A pénztárgép kikapcsolásához (amikor tápegységről működik), aktiválja a KIKAPCSOLÁS TÁP MÓDBAN funkciót. Akkumulátoros működés esetén a funkció mindig aktív.

Táp mód
Ki/Bekapcsolása

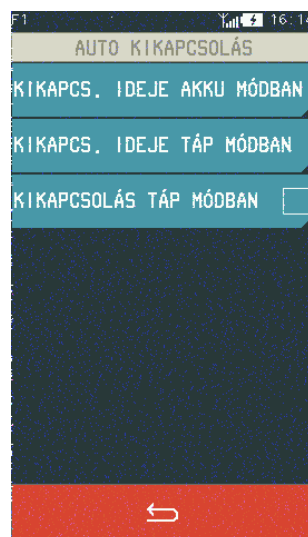

A pénztárgép működési idejének beállítása akkumulátoros és táp üzemmódban

15 másodperc és 1 óra között
alapértelmezett: 30 perc

5.2.4 PÉNZTÁRGÉP SZÁMA

MENÜ > HASZNÁLÓI FUNKCIÓK > EGYÉB BEÁLLÍTÁSOK > PÉNZTÁRGÉP SZÁMA

Ez a funkció egy szám hozzárendelésére szolgál a pénztárgéphez, amely minden általa nyomtatott dokumentum láblécébe kerül, lehetővé téve annak azonosítását és címzését, amikor rendszerben működik.

A pénztárgép azonosítója bármilyen karakter- vagy számjegysorozatot tartalmazhat (maximum 20 karakter). A pénztárgép alapértelmezett azonosítója: 01.

5.2.5 PÉNZTÁROS ÖSSZESÍTÉS

MENÜ > HASZNÁLÓI FUNKCIÓK > EGYÉB BEÁLLÍTÁSOK > PÉNZTÁROS ÖSSZESÍTÉS

Az opció bekapcsolása esetén a műszak befejezése után az 1-7 pénztáros számlálók összesítésre kerülnek, a 8-as, 9-es és 10-es pénztáros összesítő jelentések mellett, amely lehetővé teszi a forgalmak, be/kifizetések, kedvezmények és egyéb adatokat tartalmazó jelentések generálását minden pénztáros számára.

A pénztáros összesítés alapértelmezés szerint be van kapcsolva.

5.2.6 FIÓKNYITÁS LETILTÁS

MENÜ > HASZNÁLÓI FUNKCIÓK > EGYÉB BEÁLLÍTÁSOK > FIÓKNYITÁS LETILTÁS

Ez az opció lehetővé teszi a fiók nyitásának zárolását a pénztáros számára. Kivétel ez alól az alpműveletek elvégzése, ami az eladást, a be/kifizetést, és a műszak zárást jelenti. Az opció alapértelmezés szerint ki van kapcsolva.

5.2.7 ÉRT. SZÁML. ELLENŐRZÉSE

MENÜ > HASZNÁLÓI FUNKCIÓK > EGYÉB BEÁLLÍTÁSOK > ÉRT. SZÁML. ELLENŐRZÉSE

Ez az opció lehetővé teszi a PLU törzs számítógépről történő módosításának szabályozási beállítását. Az opciót a raktári program alapján kell beállítani. Ha a pénztárgépet nem raktári szoftverrel üzemeltetik, akkor ennek az opciónak a bekapcsolása javasolt. Az opció kikapcsolása lehetővé teszi a nem nulla eladású cikkek számítógépes módosítását vagy törlését. Az opció alapértelmezés szerint ki van kapcsolva.

5.3 Érvényesítési kód

MENÜ > HASZNÁLÓI FUNKCIÓK > ÉRVÉNYESÍTÉSI KÓD

Ez a funkció lehetővé teszi időkorlátos értékesítés esetén a zár működési idejét módosító vagy az értékesítés pénztárgépből történő végleges feloldását végző érvényesítési kód megadását.

Határidős értékesítés esetén minden bekapcsolás után a pénztárgép annak időpontja előtt 14 nappal jelzi az eljövendő zárolt időt.

5.4 Kommunikációs funkciók

MENÜ > HASZNÁLÓI FUNKCIÓK > KOMMUNIKÁCIÓS FUNKCIÓK

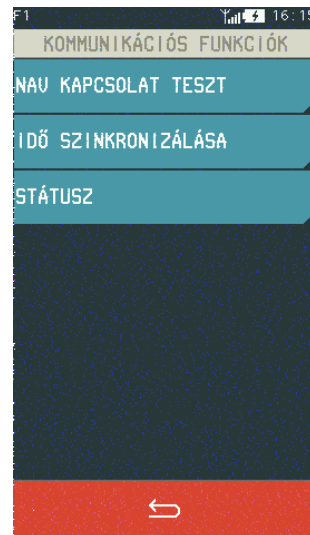

— A kommunikációs paraméterek ellenőrzése a NAV szerverrel

Ezek a funkciók lehetővé teszik a pénztárgép kommunikációs modul paramétereinek (konfiguráció, jelteljesítmény), valamint a pénztárgép és a szükséges NAV szerverekkel való kommunikáció helyességének, beállításainak ellenőrzését.

5.4.1 NAV KAPCSOLAT TESZT

MENÜ > HASZNÁLÓI FUNKCIÓK > KOMMUNIKÁCIÓS FUNKCIÓK > NAV KAPCSOLAT TESZT

A NAV KAPCSOLAT TESZT adóügyi ellenőrző egység és a NAV szervere közötti aktív GSM kommunikáció tesztelése szolgál.

5.4.2 IDŐ SZINKRONIZÁLÁSA

MENÜ > HASZNÁLÓI FUNKCIÓK > KOMMUNIKÁCIÓS FUNKCIÓK > IDŐ SZINKRONIZÁLÁSA

Az IDŐ SZINKRONIZÁLÁSA funkció az AEE óráját igazítja a NAV szerver órájához.

5.4.3 STÁTUSZ

MENÜ > HASZNÁLÓI FUNKCIÓK > KOMMUNIKÁCIÓS FUNKCIÓK > STÁTUSZ

A STÁTUSZ menüpontban a szerverekkel történő kommunikációról szóló információk érhetők el.

5.5 AEE – USB Mód

MENÜ > HASZNÁLÓI FUNKCIÓK > AEE – USB MÓD

Adóügyi ellenőrző egység adatainak kiolvasása Mini USB kábelen keresztül.

USB mód funkciói

Amikor az AEE USB módban van, akkor az AEE kiolvasáson kívül a pénztárgép más műveletei nem érhetők el. Az USB módból csak a pénztárgép kikapcsolásával lehet kilépni.

USB módban össze van kötve a pénztárgép a PC-vel, és fájlkezelő programon keresztül kiolvasható az AEE háttértár tartalma. Az USB mód biztosít olyan virtuális fájl rendszert, amivel minden aláírt log fájl megtekinthető és kiolvasható XML fájl-formátumban (és bináris PKCS7 formátumban). USB módban felhasználó le tudja tölteni a log fájlokat, de azok tartalmát nem tudja módosítani az AEE adattárolóján.

Fájl és könyvtár szerkezet USB módban:

Könyvtár szerkezet:

A megjelenő meghajtó alatt a „signedlogs” mappa tartalmazza a bináris aláírással ellátott (PKCS#7), *.p7b napló fájlokat, a NAV felé benyújtandó formátumban.

A LOGS mappában található *.xml fájlok nyersen mutatják az XML tartalmat a naplónak megfelelően. A fájlok csak olvashatóak.

Az USB virtuális fájl rendszert az alábbi ábrán láthatja:

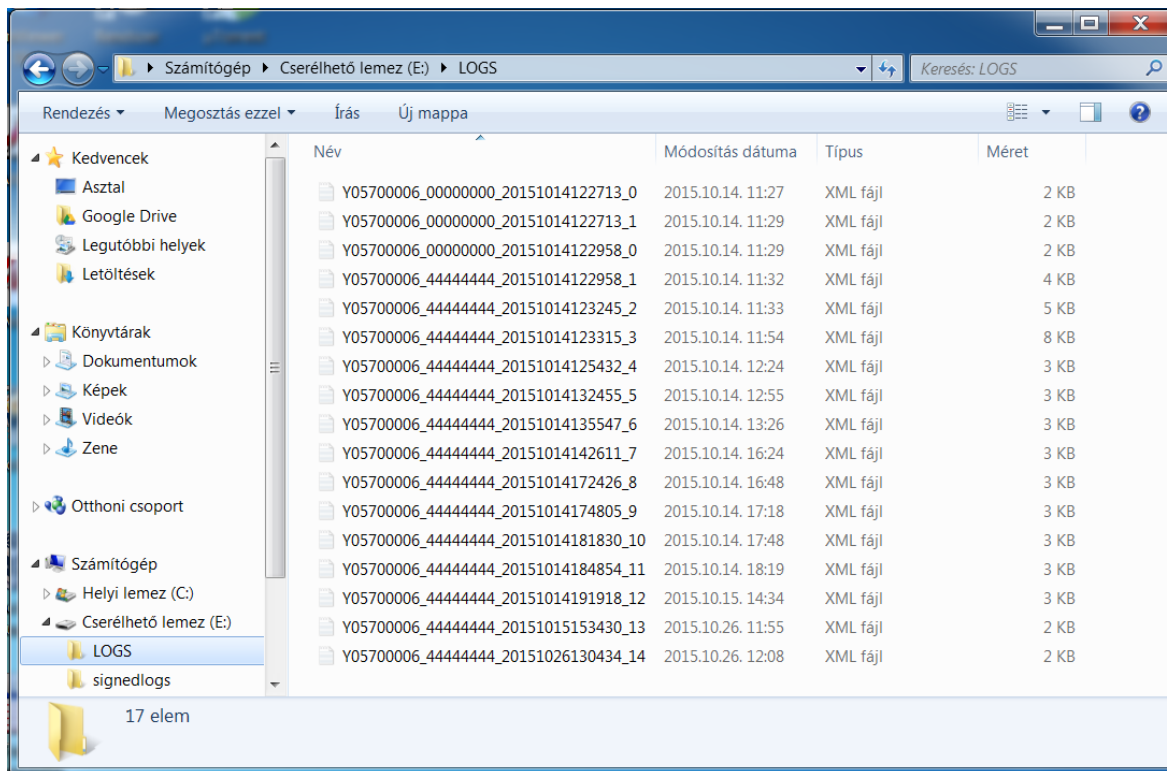
**Belépés USB módba**

USB módban az AEE teljesen más módon működik, mint normál módban.

USB módba lépés előtt csatlakoztatható a pénztárgép a PC-vel (AEE mini USB csatlakozó), az USB módot a menüben választhatja ki. Ezután az AEE átkapcsol USB módba és a PC-n kiolvashatóak az XML és P7B fájlok az AEE-be beépített tárolójáról.

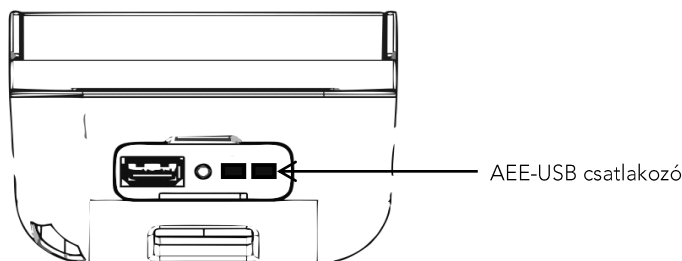
**5.6 AEE Újraindítás****MENÜ > HASZNÁLÓI FUNKCIÓK > AEE ÚJRAINDÍTÁS**

Adóügyi ellenőrző egység újraindítása, például GSM kommunikációs problémák megoldása miatt.

6 SZERVIZ FUNKCIÓK

MENÜ > SZERVIZ FUNKCIÓK

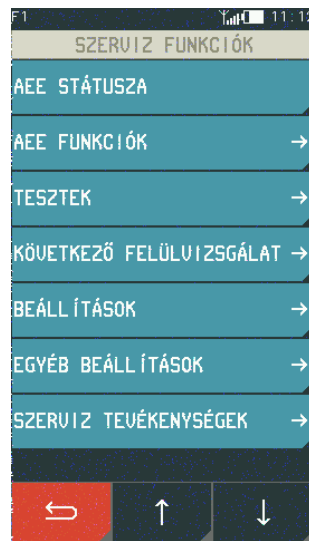

6.1.1 GYORS ELADÁS GOMBOK

6.1.1.1 DEFINIÁLÁS

MENÜ > SZERVIZ FUNKCIÓK > BEÁLLÍTÁSOK > GYORS ELADÁS GOMBOK > DEFINIÁLÁS

Ez a funkció lehetővé teszi az árucikk értékesítésének hozzárendelését az úgynevezett GYORS ELADÁS GOMBOKHOZ. Legfeljebb 50 gomb definiálható. Gyárilag fel van programozva az 5 ÁFA gyűjtő.

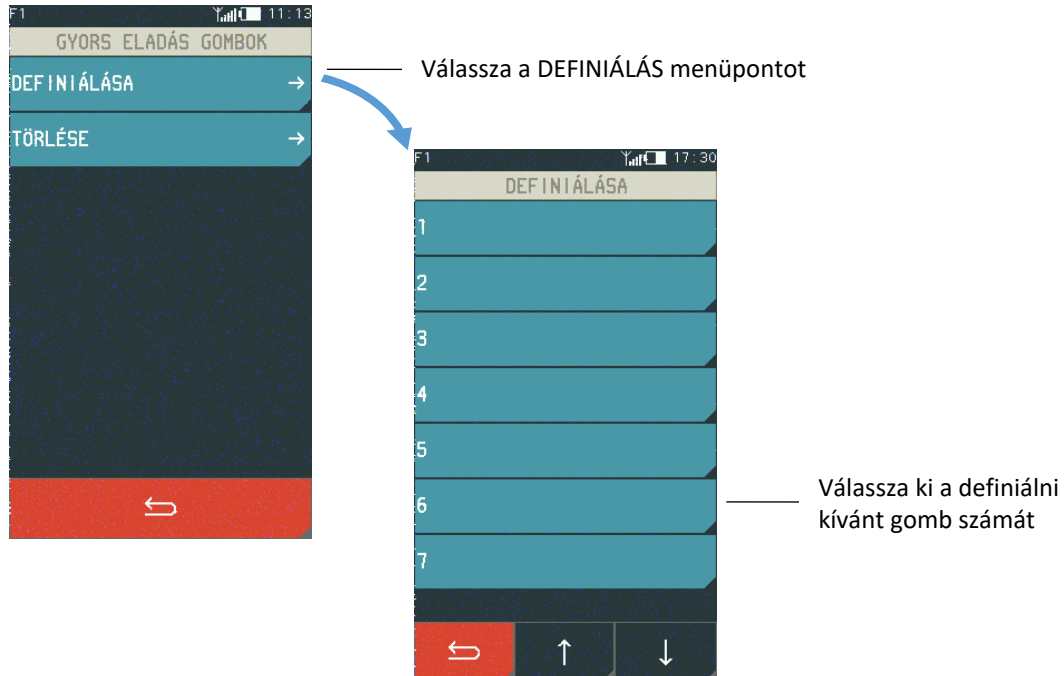

A gomb számának kiválasztása után a képernyőn megjelenik a PLU kiválasztásának lehetősége és értékesítésének módja. Válassza ki a PLU-t (a száma vagy a neve alapján), majd válassza ki a kívánt értékesítési módot. Az egyes tételek leírása alább található.

PLU választása

- szám alapján
- név alapján

Az ár az eladás során kerül megadásra

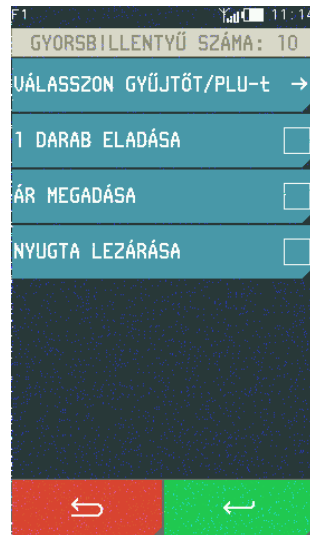

A PLU egy darabjának automatikus eladása

Az eladás után a nyugta automatikusan lezárásra kerül

Változtatások elfogadása

6.1.1.2 TÖRLÉS

MENÜ > SZERVIZ FUNKCIÓK > BEÁLLÍTÁSOK > GYORS ELADÁS GOMBOK > TÖRLÉS

Ez a funkció lehetővé teszi a meglévő gyors eladási gombok törlését. Válassza az TÖRLÉS funkciót, majd válassza ki a törölni kívánt PLU-t, és fogadja el. Ezt a műveletet hangjelzés erősíti meg.

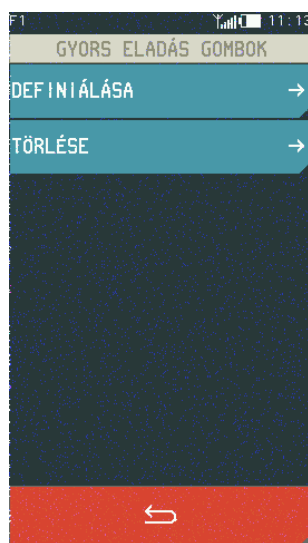

Válassza ki a TÖRLÉS



Válassza ki a törölni kívánt gombot



Erősítse meg a gyors eladási gomb törlését

6.1.2 FIZETŐESZKÖZ

6.1.2.1 DEFINIÁLÁS

MENÜ > SZERVIZ FUNKCIÓK > BEÁLLÍTÁSOK > FIZETŐESZKÖZ

Ez a funkció lehetővé teszi az ügyfél fizetési eszközeinek meghatározását a nyugta kifizetéséhez. A készpénzes fizetés már meg van határozva a pénztárgépben (az 1-es tétel, nem szerkeszthető), és alapértelmezett fizetésként meg van jelölve. További 6 fizetési mód definiálására van lehetőség.

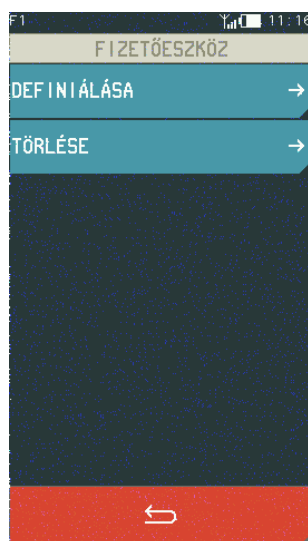

Válassza ki a DEFINIÁLÁS menüpontot



Válasszon fizetőeszköz számát pl 6.

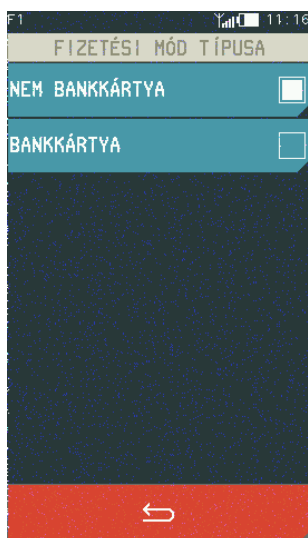

Válassza ki a listából a meghatározott fizetőeszköz típusát



Adja meg a fizetőeszköz nevét

max. 20 karakter

OK

A készpénzes fizetés nem szerkeszthető; ha ezt az elemet definiálni kell, akkor a megfelelő üzenet jelenik meg.

6.1.2.2 TÖRLÉS

A fizetőeszköz törléséhez kövesse a definiálásnál leírtakat, azaz válassza ki a TÖRLÉS funkciót, majd a törölni kívánt tételt, és fogadja el a választást az IGEN megnyomásával – az adott fizetőeszköz törlődik. Ezt a műveletet hangjelzés erősíti meg.

A készpénz fizetőeszköz nem törölhető; ha ez az elem törlésre van kiválasztva, akkor a megfelelő üzenet jelenik meg.

6.1.3 GYŰJTŐ

6.1.3.1 DEFINIÁLÁS

MENÜ > SZERVIZ FUNKCIÓK > BEÁLLÍTÁSOK > GYŰJTŐ

A csoportok meghatározásának funkciója lehetővé teszi a pénztárgép memóriájába a gyűjtők nevének betöltését. Ezeket a neveket használják a gyűjtők által jelentett értékesítésben. 99 gyűjtő definiálható. A név 19 karakterből állhat.

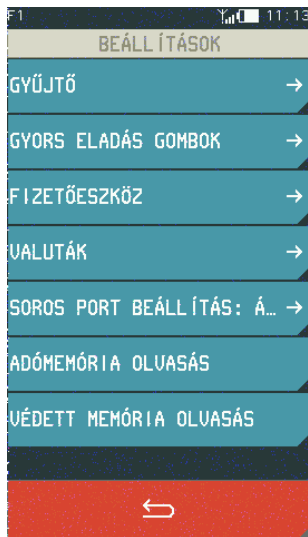

Válassza a GYŰJTŐ

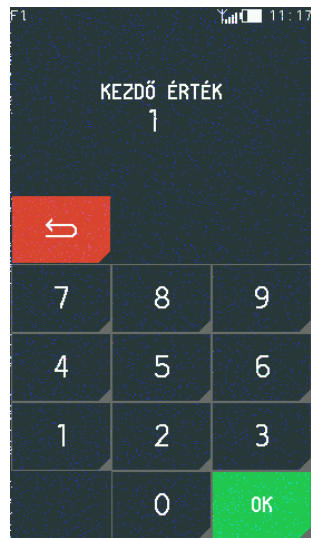

Írja be annak a csoportnak a kezdő számát, amelyből a gyűjtők listája megjelenik
alapértelmezett érték: 1

OK



Válassza ki a programozni kívánt gyűjtő számát, pl 6

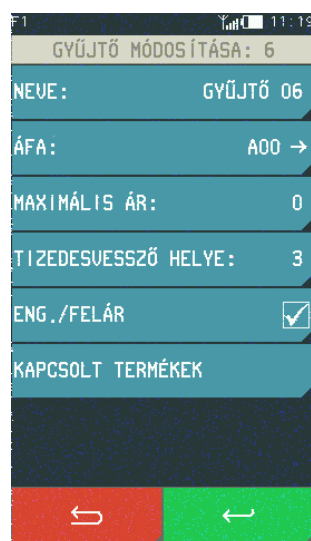

OK

4. Technikai jellemzők

1 A PÉNZTÁRGÉP PARAMÉTEREI

1.1 Technikai jellemzők

Burkolat színek	fehér/narancssárga, fekete/narancssárga, szürke/zöld, fehér/zöld, szürke/világosszürke	
Méreték, súly	Hosszúság	190 mm
	Szélesség	95 mm
	Magasság	70 mm
	Súly (papírtekerccsel és tápegységgel)	0.65 kg
Nyomtató	típus:	LTPZ-245M*
	nyomtatási mód	Szöveges
	nyomtatási szélesség	42 karakter/sor
	nyomtatási sebesség	21 sor/másodperc (max. 75 mm/ másodperc)
Vevő kijelző	LCD 2x16 karakter, fehér háttérvilágítás	Szöveges
Pénztáros kijelző	Színes 4,3" TFT érintőképernyő (272x460 pixel)	Grafikus
Csatlakozók	PC – USB kommunikációs csatlakozó	mini USB-B
	USB Port pl. vonalkódolvasók számára	USB-A (host)
	AEE-USB csatlakozó	mini USB-B
	Fiók csatlakozó	Tápegység csatlakozójával megosztva
Biztonság	A pénztárgép megfelel Class III IEC 60950-1:2005 védelem szabványának. A pénztárgép tápegysége megfelel Class II IEC 60950-1:2005 védelem szabványának.	

* Seiko Instruments Inc. trademark

1.2 Működési tulajdonságok

Árucikk (PLU) száma:	8000 PLU
Árucikk gyűjtők száma:	99
Pénztárosok száma:	10
Konfigurálható pénztáros jogkörök száma:	8
Kapcsolt termékek:	8000 PLU
Árucikk (PLU) nevének hossza:	max.20 karakter
Fizetőeszközök száma:	6 + készpénz
Fizetőeszköz nevének hossza:	max.20 karakter
Valuták száma:	8
Kedvezmény, felár:	Százalék és összeg, termékenként és nyugtánként
Gyors eladási kulcsok száma:	50
Lábléc:	6 sor x 42 karakter

2 ÜZEMELTETÉSI, TÁROLÁSI ÉS SZÁLLÍTÁSI FELTÉTELEK

A pénztárgép bel és kültéren is üzemeltethető (akkumulátoros üzemmód).



MEGJEGYZÉS: Ne használja a pénztárgépet olyan helyen, ahol túlzottan ki van téve a napsugárzásnak, és ahol vízgőz csapódik le, vagy ahol jelentős a környezet maró hatása. Kerülje azokat a helyeket, ahol a pénztárgép nagy hőmérsékletingadozásoknak, nagy porosodásnak, vibrációnak és ütéseknek vannak kitéve. Védje a pénztárgépet a közvetlen esőtől és hótól.

Az üzemeltetés időjárási feltételei

Hőmérséklet	-5°C ÷ 35°C
Páratartalom (kondenzáció nélkül)	40% - 80%

A tárolás időjárási feltételei

Hőmérséklet	5°C ÷ 35°C
Relatív páratartalom	<85%



MEGJEGYZÉS: A pénztárgép huzamosabb tárolása vagy tartalék eszközként történő használat esetén az akkumulátorok megfelelő működésének biztosítása érdekében kövesse a 3.2 Akkumulátor fejezet utasításait a 104. oldalon.

Szállítás

A szállítás bármilyen eszközzel (teherautók, vasúti kocsik) lehetséges, olyan körülmények között, amelyek kizárják a légköri tényezők közvetlen hatását. A tengeri és légi szállítás különleges kezelést igényel.

Garancia

A garancia részletes feltételeit a készülékhez mellékelte Pénztárgép könyv tartalmazza. A gyártó nem vállal felelősséget semmilyen adat- vagy haszonkiesésért, illetve a készülék használatából eredő egyéb károkért.

3 TÁPEGYSÉG

3.1 Hálózati tápegység

A pénztárgép egy gombbal rendelkezik, amivel a készüléket be- és kikapcsolásához szükséges. Rövid gombnyomás után a pénztárgép bekapcsol, hosszabb gombnyomás (1 másodpercnél hosszabb) pedig kikapcsolja a pénztárgépet.

A pénztárgép áramellátása történhet:

HÁLÓZATI TÁPEGYSÉG 12V/1A	ha a pénztárgépet helyhez kötve használjuk (az adapterrel ellátott tápegységet a pénztárgéppel együtt szállítjuk)
12V AUTÓS TÖLTŐ KÁBEL	ha a pénztárgépet járműben használják (a kábelt külön kell megvásárolni)

A pénztárgép tápegységéhez a mellékelte adapter beszerelése szükséges, mielőtt a készüléket a hálózati aljzathoz csatlakoztatná.

Hálózati tápegység igényei

Feszültség	220V – 230V
Frekvencia	47 – 63 Hz

Hálózati tápegység tulajdonságai

Kimeneti feszültség	12V/1A
Bemeneti feszültség	230V
Energiafelhasználás	max. 12W



MEGJEGYZÉS: A pénztárgép áramellátásához csak a gyártó által biztosított tápegységet használja.

3.2 Akkumulátor

A pénztárgép nagy kapacitású akkumulátorral rendelkezik, amely külső áram hiánya esetén tápellátást biztosít a pénztárgép számára. Ha a külső áramellátás megszűnik, a pénztárgép automatikusan akkumulátoros tápellátásra kapcsol.



MEGJEGYZÉS: Minden újratölthető akkumulátor élettartama korlátozott, ami a használat módjától és körülményeitől, valamint a készülék konfigurációjától függ. A természetes út az akkumulátor kapacitásának időbeni elvesztése (kémiai „öregedés”), amelyeket végül cserélni kell.

Az akkumulátorok megfelelő működésére vonatkozó garancia 6 hónapig terjed. Ezen időszak után a gyártó az akkumulátorok szervizelését a szolgáltatási árlista szerint végzi.

Ha az akkumulátor lemerül, és a megfelelő opció aktiválva van a beállításokban, a hangjelzés 20 másodpercenként aktiválódik. Az akkumulátor feltöltéséhez azonnal csatlakoztassa a pénztárgépet a hálózathoz.



MEGJEGYZÉS: Az akkumulátor nem maradhat feltöltetlen – ez az akkumulátor kapacitásának gyors csökkenéséhez vezethet. Kerülje a pénztárgép töltését magas hőmérséklet és túlzott napfény esetén.

Az akkumulátor akkor töltődik, amikor a pénztárgépet a külső tápegységhez csatlakoztatják, függetlenül attól, hogy az aktív (működik) vagy sem. A töltőrendszer az akkumulátorhoz csatlakozik, hogy lehetővé tegye a pénztárgépben elhelyezett vagy onnan leválasztott akkumulátor töltését. A töltési szintet LED jelzi.

A tápellátás és az akkumulátor töltöttségi szintje a pénztárgép kijelzőjének állapotsorán látható (lásd 1. fejezet, 10. oldal).

Akkumulátor tulajdonságai

Névleges feszültség/kapacitás	Li-ion 7,4V/2,6Ah
Hozzávetőleges működési idő, töltés nélkül *	kb. 5 óra folyamatos munkavégzés (nyugták kinyomtatása 3 tétel/perc sebességgel)
Hozzávetőleges töltési idő	kb. 4 óra

A töltési ciklusok közötti működési idő a pénztárgép konfigurációjától és használatának intenzitásától függ. A töltési ciklusok közötti idő meghosszabbításához optimalizálja a pénztárgép paramétereinek beállítását, pl. rövidítse le a pénztárgép automatikus kikapcsolásának idejét, vagy csökkentse a kijelző háttérvilágításának szintjét akkumulátoros működés esetén. Ne feledje, hogy további eszközök és kommunikációs modulok csatlakoztatása és az alacsony hőmérsékleten történő működés lerövidíti a töltési ciklusok közötti működési időt.



MEGJEGYZÉS: A további kommunikációs eszközök és modulok csatlakoztatása csökkenti az akkumulátor teljesítményét és csökkenti a töltések közötti üzemidőt

Energiatakarékos mód

A pénztárgép energiatakarékos mechanizmussal rendelkezik az akkumulátorban. Az energiatakarékos üzemmód a hálózati tápellátás megszakadásakor automatikusan aktiválódik, amit a pénztárgép rövid hangjelzéssel jelez.

Energiatakarékos módban a pénztáros és a vevő kijelzője alacsonyabb fényerővel is megvilágítható, mint a hálózati tápegységnél. Ezen kívül a pénztárgép beállításában beállított idő elteltével az ügyfélkijelző és az ügyintézői kijelző háttérvilágítása kikapcsol: alapértelmezés szerint a pénztárgép utolsó működésétől számított 15 másodperc elteltével.

Ha az eladó kijelzőn a nyugta után megjelenik a fizetendő összeg, akkor a kijelző is kikapcsol. Ha a pénztárgép inaktív, a pénztárgép beállításában beállított idő után automatikusan: alapértelmezés szerint 30 perc után.



MEGJEGYZÉS: Az akkumulátorok nem megfelelő gondozása az akkumulátor károsodását okozhatja a felhasználó hibájából, szervizelési költségek felmerülhetnek

* Becslések az új akkumulátorra: alapértelmezett pénztárgép beállítások, szobahőmérséklet, nincsenek csatlakoztatva további eszközök és kommunikációs modulok.

4 A PÉNZTÁRGÉP CSATLAKOZTATÁSA SZÁMÍTÓGÉPHEZ

A pénztárgép közvetlenül is csatlakoztatható a számítógéphez.

A csatlakozást és annak konfigurációját egy felhatalmazott szerviz munkatárnak kell biztosítania.



MEGJEGYZÉS: Mielőtt a pénztárgépet számítógéphez csatlakoztatná, kapcsolja ki a tápegységet vagy mindkét készüléket.

A pénztárgép USB porttal rendelkező számítógéphez közvetlenül a pénztárgép mini USB csatlakozójával csatlakoztatható.

1. A pénztárgép csatlakoztatása számítógéphez

Az USB – mini USB kábel segítségével csatlakoztassa a számítógép USB csatlakozóját és a pénztárgép mini USB csatlakozóját. 2 m-nél nem hosszabb kábel ajánlott, további hosszabbítók nélkül.

Az USB-mini USB kábel nem tartozik a pénztárgéphez, külön kell megvásárolni.

2. A kapcsolat ellenőrzése

A kapcsolat konfigurációjának ellenőrzéséhez használja az Eureka szervizprogramot (állítsa be a pénztárgép COM portjának megfelelő számát).

3. Az illesztő program telepítése (opcionális)

Ha a készülékek nem tudnak kommunikálni, mielőtt a pénztárgépet USB porttal rendelkező számítógéphez csatlakoztatná, telepítsen a számítógépbe egy dedikált drivert (usb_cdc_ser.inf) az úgynevezett virtuális soros port konfigurálásához, amely ugyanúgy használható, mint egy már integrált driver.

5 TOVÁBBI ESZKÖZÖK CSATLAKOZTATÁSA

A pénztárgéphez külön megvásárolható kiegészítő eszközök, pénztárgépfiókok, vonalkód olvasók, pendrive memóriaegységek csatlakoztathatók. Az eszközök kiválasztását és konfigurálását felhatalmazott szerviz munkatárnak kell elvégeznie.

5.1 Pénztárgépfiók csatlakoztatása



MEGJEGYZÉS: Mielőtt a fiókot a pénztárgéphez csatlakoztatná, válassza le a tápegységről.

A pénztárgép fiókját külön kell megvásárolni. A pénztárgép csatlakoztatható aktív fiókhoz (egy külön tápegységen keresztül), vagy hagyományos passzív fiókhoz.

A fiók elektromosan nyitható, ha a pénztárgép műveletekhez készpénzzel kell érintkezni, pl. a nyugta zárásakor, műszak zárásakor, stb. A fiók további kinyitása a GYORS FUNKCIÓK menüben a FIÓKNYITÁS gombbal is lehetséges.

Ez a funkció zárolható a FIÓKNYITÁS LETILTÁS opció aktiválásával a beállításokban. Ha a fiókot áramellátás nélkül kell kinyitni, nyomja meg a fiók alján lévő nyílás zárját.

Az alábbiakban bemutatjuk az aktív fiók pénztárgéphez való csatlakoztatásának módját.

Aktív fiók csatlakoztatási módja

Alsó szemszögből

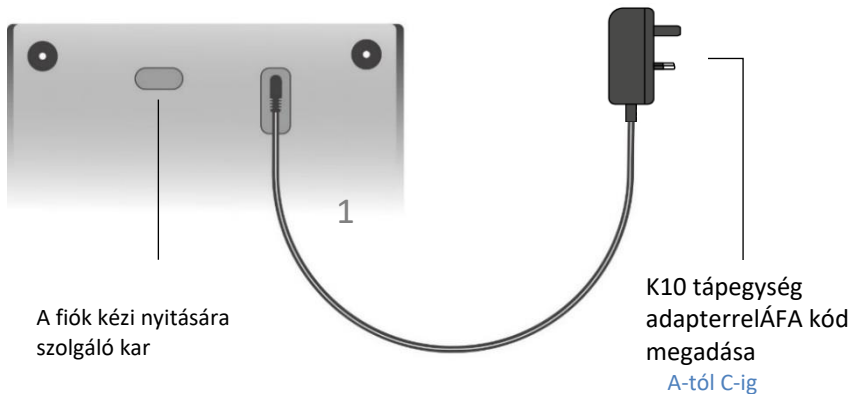

1. Csatlakoztassa a pénztárgép tápellátását a fiók aljzatához, amely az alulról induló vágásban található

Felső szemszögből

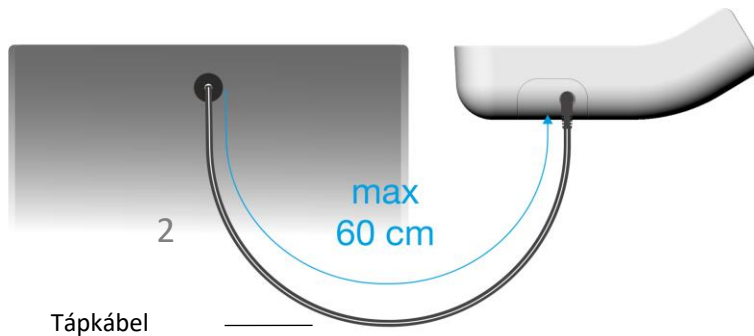

2. Csatlakoztassa a fiókot a pénztárgéphez a fiók tetején lévő kábellel. A kábel hossza maximum 60cm távolságot enged.

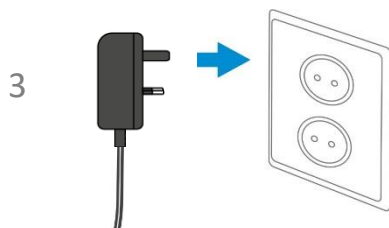

3. Csatlakoztassa a tápegységet az adapterrel a hálózathoz

A pénztárgéphez hagyományos fiók is csatlakoztatható. Használja a K10 FIÓK ADAPTER-t, amely a pénztárgép hálózati csatlakozóaljzatra történő csatlakoztatása után lehetővé teszi a fiók csatlakoztatását az RJ12 csatlakozóval. A K10 tápegységet az adapter megfelelő nyílásába kell csatlakoztatni. A fiók megfelelő működéséhez ellenőrizze, hogy 12 V-os feszültségre van-e beállítva. A fiók adaptert külön kell megvásárolni.

A fiók működésének ellenőrzéséhez a pénztárgéphez való csatlakoztatás után futtassa le a fiók tesztjét, amely a szervizfunkciókban.

5.2 Vonalkódolvasó csatlakoztatása

A pénztárgép USB-HID interfésszel ellátott vonalkód-olvasókkal üzemeltethető.

Az eszköz kiválasztását és beállítását felhatalmazott szerviz munkatársnak kell elvégeznie.



MEGJEGYZÉS: Válassza le a pénztárgépet a tápellátásról, mielőtt a vonalkódolvasót az eszközhöz csatlakoztatná.

Az alábbiakban bemutatjuk a vonalkód-leolvasók konfigurálásának módszereit a pénztárgép megfelelő működéséhez. Ha a cikkek azonosítása vonalkód-leolvasóval történik, akkor a pénztárgépben további kódparamétereket kell beállítani, beleértve a hosszt és a típust.



MEGJEGYZÉS: A pénztárgép gyártója nem vállal felelősséget a hibás működésért vagy az olvasó helytelen konfigurációjából adódó hibákért.

5.2.1 USB VONALKÓDOLVASÓ CSATLAKOZTATÁSA

Ahhoz, hogy a pénztárgép helyes működjön a vonalkódolvasóval a gyártó ajánlása szerint állítsa be az olvasót. Az USB-olvasónak emellett billentyűzet módban kell futnia (ún. HID osztály). Az olvasó közvetlenül USB csatlakozón vagy HUB-USB-n keresztül csatlakoztatható a pénztárgéphez.

A legtöbb olvasóhoz nincs szükség prefix beállítására, így az olvasó és a pénztárgépben lévő USB interfész közötti kábel csatlakoztatása után a készülékek azonnal futhatnak (a pénztárgép alapbeállítása nem igényel prefixet, és az utótag a pénztárgépben olvasót CR LF-re kell állítani). A prefix konfigurálása esetén az előtag azonos beállítást a pénztárgépben és a vonalkódolvasóban a gyártó kézikönyve szerint kell biztosítani.

A csatlakozó kábel nem tartozéka a pénztárgépnek.

5.3 USB memória csatlakoztatása

A pénztárgép szabványos USB pendrive-val működik, amely közvetlenül az USB interfészen vagy USB HUB-on keresztül csatlakoztatható a pénztárgéphez.

A memória a pénztárgép megfelelő menüjében található mentési vagy olvasási funkciók végrehajtására használható, pl. cikkek, képek.

5.4 USB hub

A pénztárgép szabványos USB hub 2.0-val működik.

6 BIZTONSÁGI JAVASLATOK



MEGJEGYZÉS: A készülék használatba vétele előtt alaposan olvassa el ezt a kézikönyvet.

A pénztárgép gyártó által javasoltól eltérő környezeti feltételek mellett történő használata a készülék károsodását vagy a használat biztonságának csökkenését okozhatja.

pénztárgép az IEC 60950 - 1:2005 biztonsági szabvány szerinti III. osztályú berendezés. A tápegység II. osztályú berendezés az IEC 60950 - 1:2005 biztonsági szabvány szerint.

A készülék tápegységéhez a mellékelt adapter beszerelése szükséges, mielőtt a készüléket a hálózati foglathoz csatlakoztatná. Tilos olyan készüléket használni, amelynek tápegysége vagy adaptere sérült. A gyártó által szállítottól eltérő típusú adapterek és tápegységek használata tilos, és károsíthatja vagy meghibásodást okozhat a pénztárgépben.

Tilos az adaptert önmagában a hálózati foglalatba helyezni, illetve a tápegység foglalatba csatlakoztatott tápegység adapterét eltávolítani.

A hálózati tápellátás leválasztásához húzza ki a hálózati tápegység csatlakozójának adapterét a konnektorból. A hálózati aljzat legyen könnyen elérhető a pénztárgép használója számára.

Hálózati tápellátás esetén a pénztárgép működési módjától függetlenül a belső akkumulátor folyamatosan töltődik. Robbanás- vagy tűzveszély miatt csak a pénztárgép gyártója által biztosított akkumulátorok használhatók. A használt akkumulátorokat a hatályos előírásoknak megfelelően kell ártalmatlanítani.

A készülék működése közben a hálózati tápellátást nem szabad kikapcsolni, és az akkumulátormodult sem szabad leválasztani. Ez károsíthatja a készüléket, ami fizetett karbantartást igényel. Ha a készülék károsodása várható (a burkolat vagy az akkumulátor jelentős felmelegedése, füst látható vagy égésszag), kapcsolja ki a pénztárgép hálózati tápellátását és válassza le a cserélhető akkumulátor modult a pénztárgépről. A pénztárgép bármilyen javítását a gyártó hivatalos szervizszolgálatánál kell megrendelni. A pénztárgép gyártója nem vállal felelősséget a jelen készülék működéséből eredő forgalom-kiesésért vagy a készülék működéséből eredő egyéb károkért.

A rendeltetésszerű működés szabályait be kell tartani, mind a pénztárgép, mind az egyes tartozékok (tápegység, akkumulátor) esetében. A pénztárgéphez a vonatkozó használati utasítás elolvasása nélkül további eszközöket nem szabad csatlakoztatni. A pénztárgép nem rendeltetésszerű használatából, illetve a pénztárgéppel nem üzemelő eszközök csatlakoztatásából eredő hibáiért és károsításaiért a felhasználó felelősséggel tartozik. A további eszközöket csak a pénztárgép leválasztott tápellátásával szabad csatlakoztatni.

A garancia nem vonatkozik a készülék működése során természetes kopásnak kitett elemekre. A jóállás nem terjed ki a légköri tényezők (pl. nedvesség, magas vagy alacsony hőmérséklet miatti hibák) okozta károkra.

A bővítő modul pénztárgépbe és a SIM-kártya GPRS/Bluetooth bővítő modul foglalatba történő beszerelésével kapcsolatos műveleteket csak a pénztárgép leválasztott tápellátása mellett szabad elvégezni.

A készülék által kibocsátott rádióhullámok zavarhatják az elektronikus orvosi eszközök, különösen a szívritmus-szabályozók működését. Ha bármilyen elektronikus orvosi eszközt használ, forduljon a gyártóhoz, hogy tájékozódjon az eszköz működésére vonatkozó korlátozásokról.

5. Egyéb Információk

1 ENGEDÉLY



1.1 Megfelelőségi nyilatkozat

	<p>Ez a készülék CE-jelöléssel van ellátva, ami azt jelenti, hogy átment az Európai Unió irányelvek hatályos követelményeinek való megfelelés értékelési folyamatán. Az alkalmazandó irányelvek és szabványok részletes listája az alábbi megfelelőségi nyilatkozatban található.</p>
---	---

2 KOMPATIBILIS PROGRAMOK

Az ELZAB K10 online pénztárgéppel együttműködő programok elérhetők a pénztárgép gyártójának honlapján.

Letöltés	Leírás
>> ELZAB_OR	A adóügyi memória tartalmának olvasására szolgáló program.
>> Micra Eureka!	Szerviz és PLU feltöltő program (Windows) 
>> usb_cdc_ser	USB driver (Windows) - opcionális

	<p>A használt berendezéseket nem szabad más hulladékkal együtt elhelyezni, kidobni, tárolni. A felhasználó köteles átadni a Környezetvédelmi Főfelügyelőségen nyilvántartott, az elektromos és elektronikus berendezések hulladékait gyűjtő, szelektív hulladékgyűjtést végző ügyintézőknek. A hulladékeszköz megfelelő kezelése hozzájárul az emberi egészségre, környezetvédelemre káros következmények elkerüléséhez, csökkenti a veszélyes anyagok légkörbe és felszíni vizekbe jutását, amelyek a veszélyes összetevők jelenlétéből, valamint az ilyen berendezések nem megfelelő tárolásából és feldolgozásából erednek.</p>
<p>Vigye vissza a használt elemet a hulladékgazdálkodási szervezethez vagy a hulladékelemek és akkumulátorok gyűjtőhelyére, vagy lépjen kapcsolatba a gyártó hivatalos szervizközpontjával.</p>	
	<p>Az elemekről és az akkumulátorokról szóló törvény 3. fejezete szerinti hulladékelemeket és akkumulátorokat tilos más hulladékkal együtt elhelyezni, kidobni, tárolni. Az elemek és akkumulátorok megfelelő ártalmatlanításával a felhasználó hozzájárul a környezetre és az emberi egészségre esetlegesen negatív hatások megelőzéséhez, amelyek az elemek nem megfelelő ártalmatlanítása esetén keletkezhetnek. Az anyagok újrahasznosítása hozzájárul a természeti erőforrások védelméhez. Az akkumulátor-újrahasznosítással kapcsolatos részletes információk a cikk gyártójától vagy hivatalos partnerétől szerezhetők be.</p>



MEGJEGYZÉS:

A kézikönyvben található információk tájékoztató jellegűek, és nem minősülnek a Polgári Törvénykönyv értelmében kereskedelmi ajánlatnak.

A gyártó fenntartja a jogot, hogy a kézikönyvben található információkat előzetes értesítés nélkül módosítsa.

A kézikönyv aktuális verziói mindig elérhetők a készülék gyártójának honlapján.

Micra K10 kézikönyv	Verzió:	K2HIO00010
	Módosítva:	21-06-2022

